

# Program funkcjonalno-użytkowy

TEMAT:

Rozbudowa dynamicznego systemu informacji pasażerskiej wraz z modernizacją głównych przystanków autobusowych w Szczecinku

INWESTOR:

Miasto Szczecinek Plac Wolności 13

78-400 Szczecinek

tel.+48 94 37 141 29, faks +48 94 37 402 54,

www.szczecinek.pl



JEDNOSTKA OPRACOWYWUJĄCA

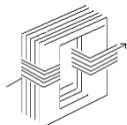

**ELseco sp z o.o.**  
ul. Ojca Bezymy 9/1  
70-391 Szczecin  
www.ELseco.pl

OPRACOWAŁ / Imię i nazwisko

mgr inż. **Norbert Wszytko**

Podpis :

KODY CPV

71220000-1 Usługi projektowania w zakresie inżynierii lądowej  
45213315-4 Roboty budowlane w zakresie wiat na przystankach  
44112.00-9 Wiaty  
44112110-2 Części wiat  
44114200-4 Produkty betonowe  
44212321-5 Wiaty autobusowe  
45311100-1 Roboty w zakresie okablowania elektrycznego

32322000-6 Urządzenia multimedialne i AV  
45314000-1 instalowanie urządzeń telekomunikacyjnych  
32410000-0 Lokalna sieć komputerowa  
48813000-0 System informacji ruchu pasażerskiego  
48813100-1 Elektroniczne tablice informacyjne  
48813200-2 System informacji pasażerskiej czasu rzeczywistego

## Spis treści

I) CZĘŚĆ OPISOWA PFU .....	4
1. Opis ogólny przedmiotu zamówienia.....	4
1.1. Charakterystyczne parametry określające.....	4
1.2. Aktualne uwarunkowania wykonania przedmiotu zamówienia .....	6
1.2.1. Wymagania ogólne.....	6
1.2.2. Wymagania w zakresie ochrony środowiska .....	7
1.2.3. Wymagania w zakresie czasowej organizacji ruchu i placu budowy .....	7
1.2.4. Wymagania w zakresie materiałów szkodliwych dla otoczenia .....	8
1.2.5. Wymagania w zakresie ochrony własności.....	8
1.2.6. Wymagania w zakresie niedogodności .....	8
1.2.7. Wymagania w zakresie bezpieczeństwa i higieny pracy .....	8
1.2.8. Wymagania w zakresie znajomości i stosowania przepisów .....	8
1.2.9. Wymagania w zakresie ochrony i utrzymania robót.....	8
1.3. Ogólne właściwości funkcjonalno-użytkowe .....	8
1.3.1. FAZA I - sporządzenie dokumentacji projektowej .....	9
1.3.2. FAZA II - wykonanie robót .....	9
1.3.2.1. Roboty budowlane.....	9
1.3.2.2. Wymagania konstrukcyjno budowlane wiat.....	10
1.3.2.3. Wymagania instalacyjne dla wiat .....	11
1.3.2.4. Wymagania systemów zewnętrznych.....	17
1.4. Właściwości funkcjonalno-użytkowe - wskaźniki powierzchniowe .....	17
2. Opis wymagań zamawiającego w stosunku do przedmiotu zamówienia .....	18
2.1. Warunki wykonania i odbioru robót budowlanych .....	18
2.1.1. Wymagania w zakresie koniecznej dokumentacji .....	18
2.1.1.1. Wymagania ogólne.....	18
2.1.1.2. Materiały wyjściowe do projektowania .....	19
2.1.1.3. Tryb realizacji inwestycji .....	19
2.1.1.4. Projekt organizacji ruchu na czas robót .....	20
2.1.1.5. Zgodność opracowań projektowych z umową i przepisami .....	20
2.1.1.6. Szczegółowość opracowań projektowych.....	20
2.1.1.7. Szata graficzna .....	20
2.1.1.8. Nadzór Zamawiającego.....	20
2.1.1.9. Harmonogram prac.....	21
2.1.1.10. Gwarancje i serwis gwarancyjny.....	21
2.1.1.11. Wymagania w zakresie odbiorów .....	21

3.	Wymagania Zamawiającego w stosunku do przedmiotu zamówienia.....	22
3.1.	Wymagania dotyczące przygotowania terenu budowy.....	22
3.2.	Wymagania dotyczące wykończenia .....	22
II)	CZĘŚĆ INFORMACYJNA PFU .....	22
1.	Zgodność zamierzenia budowlanego z wymaganiami prawnymi.....	22
2.	Prawo do dysponowania nieruchomością na cele budowlane .....	22
3.	Przepisy prawne i normy .....	23
4.	Inne posiadane informacje i dokumenty .....	23
5.	Załączniki .....	25

## I) CZĘŚĆ OPISOWA PFU

### 1. Opis ogólny przedmiotu zamówienia

#### 1.1. Charakterystyczne parametry określające

Program funkcjonalno-użytkowy powstał na podstawie Rozporządzenie Ministra Infrastruktury z dnia 2 września 2004 r. w sprawie szczegółowego zakresu i formy dokumentacji projektowej, specyfikacji technicznych wykonania i odbioru robót budowlanych oraz programu funkcjonalno-użytkowego (t.j. Dz. U. z 2013 r. poz. 1129).

W związku z otrzymanym dofinansowaniem Projektu priorytetowego wpisanego do Kontraktu Samorządowego dla Powiatu Szczecineckiego, w ramach Regionalnego Programu Operacyjnego Województwa Zachodniopomorskiego 2014-2020, Działanie 2.4 Zrównoważona multimodalna mobilność miejska i działania adaptacyjne łagodzące zmiany klimatu w ramach Kontraktów Samorządowych planuje się realizację zadania

#### **„Rozbudowa dynamicznego systemu informacji pasażerskiej wraz z modernizacją głównych przystanków autobusowych w Szczecinku”**

Inwestorem jest

**Miasto Szczecinek, Plac Wolności 13, 78-400 Szczecinek**

Przedmiotem zamówienia jest zaprojektowanie, wykonanie oraz posadowienie 24 szt. nowych wiat przystankowych wyposażonych w tablicę przeznaczoną jest do wyświetlania informacji pasażerskiej oraz monitor do wyświetlania informacji miejskich. Inwestycja ma na celu poprawę, jakości i funkcjonalności obsługi ruchu pasażerskiego na terenie miasta Szczecinek, poprzez zapewnienie pasażerom informacji o bieżących, rzeczywistych czasach oczekiwania na najbliższy pojazd obsługujący daną linię.

Jednym z najistotniejszych elementów nowoczesnego systemu miejskiego transportu zbiorowego jest informowanie pasażerów o bieżących, rzeczywistych czasach przyjazdów i odjazdów pojazdów z przystanków. Co za tym idzie Dynamiczny System Informacji Pasażerskiej DSIP zapewnia pasażerom taką informację w postaci czytelnej informacji wizualnej wyświetlanej na jednobarwnych tablicach elektronicznych.

Na terenie miasta Szczecinek obecnie na sześciu przystankach funkcjonuje Dynamiczny System Informacji Pasażerskiej DSIP, który znacznie poprawił, jakość obsługi ruchu pasażerskiego. Na pozostałych przystankach, funkcjonujący system informacji pasażerskiej oparty jest głównie na informacji statycznej (papierowe rozkłady jazdy), co z uwagi na duże nasycenie ruchu miejskiego (szczególnie w godzinach szczytu) nie odzwierciedla rzeczywistego czasu przyjazdu pojazdu na przystanek. Wprowadzenie systemu dynamicznej informacji pasażerskiej na dodatkowych 18 przystankach zapewni pasażerom nowoczesny, kompleksowy i zadowalający system informowania o aktualnych przyjazdach i odjazdach pojazdów.

Funkcjonujący system dynamicznej informacji pasażerskiej obsługiwany jest przez firmę zewnętrzną, która przekazuje dane konieczne do prezentacji na tablicach informacji pasażerskiej, tj. informacji o nazwie linii, kierunku jazdy, czasach odjazdów estymowanych (w razie ich dostępności) lub rozkładowych (w razie niedostępności czasów estymowanych), jak również treści dodatkowych komunikatów, które powinny być prezentowane w ostatniej linii tablicy. Zamawiający posiada własny system lokalizacji autobusów oparty na rozwiązaniu firmy zewnętrznej i wykorzystuje własne urządzenia GPS zainstalowane we wszystkich pojazdach. Protokół komunikacyjny wymiany danych z systemem firmy zewnętrznej zostanie udostępniony Wykonawcy po podpisaniu umowy z Zamawiającym oraz umowy o zachowaniu

poufności informacji z dostawcą systemu informacji pasażerskiej.

**Definicja: Wiata przystankowa**

Obiekt małej architektury miejskiej zaprojektowany, jako osłona dla pasażerów przebywających na przystankach autobusowych przed opadami atmosferycznymi i podmuchami wiatru, z utwardzonym chodnikiem z kostki brukowej, posadowiony za pomocą betonowych fundamentów punktowych.

Wyposażona w:

- znak drogowy D-15,
- tabliczkę z nazwą przystanku,
- ławkę z oparciem,
- kosz na śmieci,
- jednobarwną tablicę do wyświetlania informacji pasażerskiej – rozkłady jazdy,
- monitor do wyświetlania informacji miejskich – kino, basen, muzeum i inne atrakcje,
- oświetlenie LED,
- gablotę do zamieszczenia papierowego rozkładu jazdy,
- kamerę monitoringu.

Na podstawie kryterium wielkości ruchu pasażerskiego i lokalizacji wybrano 24 przystanki autobusowe na terenie miasta, na których zostaną wymienione wiata przystankowe. Dla wytypowanych przystanków wyodrębniono dwa typy wiat opartych na tym samym schemacie funkcjonalnym i wizualnym w zależności od ilości osób oczekujących, możliwości realizacyjnych, szerokości chodników, odległości od pasów ruchu pojazdów i innych lokalnych uwarunkowań.

Na podstawie niniejszego PFU wraz z załącznikami i dokumentami, do których się Zamawiający odwołuje, Wykonawca wybrany w drodze przetargu publicznego wybuduje wiata przystankowe na podstawie dokumentacji projektowej opracowanej przez siebie, zweryfikowanej i zatwierdzonej przez Zamawiającego w zakresie zgodności z PFU i obowiązującym prawem oraz odda do użytkowania przedmiot zamówienia w stanie wolnym od wad i usterek.

Przedmiotem zamówienia jest opracowanie

- Projektu budowlanego wraz z wymaganymi prawem zgodami i pozwoleniami oraz dokumentacji projektowej wykonawczej dla wiat przystankowych wraz z infrastrukturą towarzyszącą.
- Wykonanie robót budowlanych polegających na budowie wiat przystankowych wraz z systemem dynamicznej informacji pasażerskiej (DSIP) i monitoringiem CCTV.

Wyodrębniono dwie fazy realizacji zamówienia obejmujące następujący zakres prac

- FAZA I - sporządzenie dokumentacji
  - opracowanie koncepcji projektowej i uzyskanie akceptacji Zamawiającego,
  - opracowanie wielobranżowego projektu budowlanego,
  - opracowanie wielobranżowego projektu wykonawczego,
  - opracowanie szczegółowego kosztorysu inwestorskiego,
  - opracowanie specyfikacji technicznej wykonania i odbioru robót,
- FAZA II - wykonanie robót
  - demontaże i utylizacje zgodnie z opisem przedmiotu zamówienia,

- wykonanie zaprojektowanych robót budowlanych,
- dostawa i uruchomienie serwera wizyjnego dla Straży Miejskiej,
- opracowanie dokumentacji powykonawczej.

## 1.2. Aktualne uwarunkowania wykonania przedmiotu zamówienia

### 1.2.1. Wymagania ogólne

Podstawą do sporządzenia dokumentacji projektowej wraz z realizacją robót budowlanych będących przedmiotem zamówienia są warunki, wymagania i inne dokumenty zawarte w niniejszym programie funkcjonalno-użytkowym oraz obowiązujące przepisy prawne.

Tabela 1 – lokalizacje wiat

Lp.	Lokalizacja przystanku		Typ	Rys.	Lp.	Lokalizacja przystanku		Typ	Rys.
1.	ul. Piłska	(Gmina)	1	5	13.	ul. Kościuszki	(szpital)	1	12
2.	ul. Cieślaka	(przy Cmentarzu)	1	13	14.	ul. Jana Pawła II	(ul. Boh. Warszawy)	2	14
3.	ul. Cieślaka	(na przeciwko Cmentarza)	1		15.	ul. Jana Pawła II	(ul. Lipowa)	1	19
4.	ul. Cieślaka	(ul. Kopernika)	2	15	16.	ul. Jana Pawła II	(ul. Szkolna)	1	20
5.	ul. Szczecińska	(przy ZS KEN)	1	17	17.	ul. Wacisława IV	(SzSM)	1	21
6.	ul. Kolobrzaska	(Bricomarche)	1	3	18.	ul. Wyszyńskiego	(przy PZU)	2	22
7.	ul. Stanisława Staszica		1	1	19.	ul. Powstańców Wlkp.		2	8
8.	ul. Kościuszki	( ul. Sójcza)	2	2	20.	ul. Juliana Orдона	(przy I LO)	1	9
9.	ul. Lipowa	(ul. Wyszyńskiego)	2	4	21.	ul. Juliana Orдона	(ul. Jeziorna)	1	10
10.	ul. Wyszyńskiego	(przy schodkach)	1	6	22.	ul. Dworcowa		1	23
11.	ul. Wyszyńskiego	(na przeciwko Netto)	2	7	23.	ul. Polna	(przy budynku nr 106)	1	16
12.	ul. Jana Pawła II	(przy Urzędzie Miasta)	1	11	24.	ul. Koszalińska		1	18

Wykonawca w cenie ofertowej ujmie wszystkie konieczne decyzje, opłaty, zezwolenia, pozwolenia, zgody, zgłoszenia, uzgodnienia oraz informacje zawarte w PFU i wynikające z nich zakresy robót budowlanych dla wiat przystankowych w wyżej wymienionych lokalizacjach.

Wykonawca zobowiązany będzie do:

- uszczegółowienia rozwiązań zawartych w PFU,
- uwzględnienia rozwiązań przedstawionych na mapach i rysunkach,
- oznakowania i organizacji ruchu na czas prowadzenia prac,
- zastosowanie wymogów wynikających z ochrony środowiska i ochrony konserwatorskiej,
- uwzględnienie inwestycji realizowanych lub projektowanych, a będących na styku lub uzupełniających się z niniejszym opracowaniem,
- zabezpieczenie lub przebudowa sieci uzbrojenia terenu kolidujących z fundamentowaniem wiat,
- innych rozwiązań niezawartych w PFU, a koniecznych do realizacji inwestycji.

Do obowiązku Wykonawcy należeć będzie informowanie społeczności lokalnej o otrzymanym dofinansowaniu poprzez wykonanie czytelnej tabliczki informacyjnej na każdej wiacie.

Wszystkie części PFU oraz dokumenty i przepisy, do których PFU się odwołuje traktowane są, jako wzajemnie uzupełniające się. Gdziekolwiek zaistnieje wątpliwość, co do warunków wymagań zawartych w różnych dokumentach, jako wiążące Wykonawcę należy uwzględnić warunki i wymagania bardziej rygorystyczne.

Wraz z odbiorem opracowań projektowych Zamawiający nabywa prawo do użytkowania dokumentów wykonanych przez Wykonawcę. Na Zamawiającego przechodzą autorskie prawa majątkowe do opracowań projektowych wykonanych w ramach zamówienia.

Zamawiający uzyskuje prawo odpowiednio do używania i zarządzania opracowaniami projektowymi bez odrębnej zgody Wykonawcy i bez dodatkowego wynagrodzenia na jego rzecz oraz bez żadnych ograniczeń czasowych i ilościowych w następującym zakresie:

- rozporządzanie opracowaniami projektowymi oraz używanie ich na własne potrzeby i potrzeby jednostek podległych, w tym w szczególności przekazanie opracowań projektowych lub ich dowolnej części, także ich kopii innym wykonawcom, jako podstawowy materiał wyjściowy do wykonywania innych opracowań projektowych oraz stronom trzecim biorącym udział w procesach inwestycyjnych,
- wprowadzenia zmian nieistotnych do dokumentacji przez Projektanta wykonującego obowiązki Nadzoru Autorskiego,
- edycję dokumentacji w zakresie dopuszczonym przez obowiązujące prawo,
- wykorzystanie opracowań projektowych lub ich dowolnej części do prezentacji oraz działań promocyjnych i informacyjnych, w tym ich upublicznianie,
- zwielokrotnianie opracowań projektowych lub ich części dowolną techniką w tym na dowolnej liczbie własnych stanowisk komputerowych i stanowisk jednostek podległych.

### **1.2.2. Wymagania w zakresie ochrony środowiska**

W zakresie ochrony środowiska na Wykonawcy spoczywa obowiązek podporządkowania się programowi ochrony środowiska wraz z planem gospodarki odpadami. Wykonawca zobowiązany jest respektować wszystkie warunki realizacji robót wynikające z przepisów prawa oraz decyzji, uzgodnień i zaleceń organów administracji i zainteresowanych stron oraz wykonać projekty i opracowania towarzyszące w zgodzie z tymi warunkami i wymogami.

Inwestor załącza do PFU postanowienie z dnia 22.09.2016 r. nr PP.6220.1.17.2016 w sprawie odmowy wszczęcia postępowania w sprawie decyzji środowiskowej.

### **1.2.3. Wymagania w zakresie czasowej organizacji ruchu i placu budowy**

Wykonawca opracuje uzgodni i wdroży tymczasową organizację ruchu na drogach publicznych na czas zajęcia pasa drogowego. Przed przystąpieniem do robót Wykonawca przekaże Zamawiającemu projekty tymczasowej organizacji ruchu i zabezpieczenia robót na czas trwania budowy zaopiniowany przez odpowiedni zarząd dróg i zatwierdzony przez organ zarządzania ruchem drogowym.

Wykonawca jest zobowiązany do utrzymania ruchu publicznego i stałej sprawności technicznej przystanków z wyłączeniem utrzymania zimowego, przez cały czas trwania umowy oraz prowadzenia robót budowlanych. Wykonawca wyraźnie ogrodzi i oznakuje miejsca prowadzenia prac.

Wykonawca jest zobowiązany do stosowania jedynie takich środków transportu, które nie wpłyną niekorzystnie, na jakość wykonywanych robót i właściwości przewożonych obiektów. Wykonawca jest zobowiązany do usuwania zabrudzenia kół pojazdów budowy przed ich wjazdem na drogi publiczne. W przypadku zanieczyszczenia gruntem lub błotem dróg publicznych powinny one zostać oczyszczone przez Wykonawcę.

#### **1.2.4. Wymagania w zakresie materiałów szkodliwych dla otoczenia**

Wykonawca nie będzie używał materiałów, które w sposób trwały są szkodliwe dla otoczenia. Wszystkie materiały użyte przez Wykonawcę będą miały aktualne aprobaty techniczne wydane przez uprawnioną jednostkę. Materiały, które są szkodliwe dla otoczenia tylko w czasie robót (np.: pyłaste) mogą być użyte pod warunkiem przestrzegania wymagań technologicznych wbudowania.

#### **1.2.5. Wymagania w zakresie ochrony własności**

Wykonawca będzie odpowiadał za ochronę instalacji napowietrznych, nadziemnych i podziemnych w rejonie placu budowy. W przypadku kolizji z fundamentami punktowymi uzyska od właścicieli tych urządzeń warunki techniczne określające ich zabezpieczenie lub przebudowę. Wykonawca zobowiązany będzie powiadomić Zamawiającego oraz inne podmioty, których interes prawny może być naruszony o zamiarze rozpoczęcia robót oraz zapewni właściwe oznakowanie i zabezpieczenie przed uszkodzeniem tych instalacji w czasie trwania robót. O fakcie przypadkowego uszkodzenia tych instalacji Wykonawca bezzwłocznie powiadomi Zamawiającego oraz inne podmioty, których interes prawny może być naruszony, jak również będzie z nimi współpracował przy dokonywaniu napraw.

#### **1.2.6. Wymagania w zakresie niedogodności**

Wykonawca będzie realizować roboty budowlane w sposób powodujący minimalne niedogodności dla okolicznych mieszkańców. Wykonawca będzie odpowiadał za wszelkie uszkodzenia w sąsiedztwie budowy spowodowane jego działalnością.

#### **1.2.7. Wymagania w zakresie bezpieczeństwa i higieny pracy**

Podczas realizacji robót Wykonawca będzie przestrzegać przepisów dotyczących BHP oraz działać zgodnie z Planem BIOZ. W szczególności Wykonawca ma obowiązek zadbać, aby personel nie wykonywał pracy w warunkach niebezpiecznych, szkodliwych dla zdrowia i będzie utrzymywał wszelkie urządzenia zabezpieczające, socjalne oraz dołoży wszelkich starań dla zapewnienia bezpieczeństwa publicznego.

#### **1.2.8. Wymagania w zakresie znajomości i stosowania przepisów**

Wykonawca zobowiązany jest znać i stosować aktualne przepisy, regulaminy, wytyczne (w zakresie, w jakim są dla Wykonawcy wiążące), które są w jakikolwiek sposób związane z robotami i będzie w pełni odpowiedzialny za przestrzeganie tych przepisów i wytycznych podczas projektowania i prowadzenia robót.

Wykonawca będzie przestrzegać praw patentowych i będzie w pełni odpowiedzialny za wypełnienie wszelkich wymagań prawnych odnośnie sprzętu, materiałów lub urządzeń użytych lub związanych z wykonywaniem robót.

#### **1.2.9. Wymagania w zakresie ochrony i utrzymania robót**

Wykonawca będzie odpowiedzialny za ochronę robót i za wszelkie materiały i urządzenia używane do robót od daty rozpoczęcia do daty odbioru końcowego. W przypadku zaniedbania przez Wykonawcę utrzymania przystanków Zamawiający ma prawo wydać mu polecenie prowadzenia robót utrzymaniowych, a Wykonawca ma obowiązek rozpocząć te roboty nie później niż 24h po otrzymaniu tego polecenia.

### **1.3. Ogólne właściwości funkcjonalno-użytkowe**

Wykonawca powinien zaprojektować i wykonać wiaty przystankowe w taki sposób, aby zapewnić ciągłość ruchu pieszego i rowerowego.



Urządzenia przeznaczone do prezentacji informacji, muszą w sposób czytelny i jednoznaczny udostępniać informacje dedykowane do pasażerów.

### **1.3.1. FAZA I - sporządzenie dokumentacji projektowej**

#### Projekt budowlany

Wykonawca opracuje Projekt budowlany w zakresie niezbędnym do zgłoszenie robót budowlanych niewymagających pozwolenia na budowę zgodnie z art. 30 ustawy z dnia 7 lipca 1994 r. Prawo budowlane (t.j. Dz. U. z 2017 r. poz. 1332 z późn. zm.) oraz projekt budowlany instalacji zasilającej do pozwolenia na budowę.

Projekt budowlany wymaga:

- zamówienie map do celów projektowych dla wszystkich lokalizacji wiat. Zakres map do celów projektowych powinien obejmować obszar wystarczający do zaprojektowania instalacji zasilających od złączy kablowych, określonych w wydanych warunkach przyłączenia,
- uzyskania uzgodnień i pozwoleń niezbędnych do zgłoszenia robót budowlanych w szczególności na obszarze wpisanym do rejestru zabytków przy:
  - ul. Ordon, decyzja z dnia 27.09.2016 r. nr MKZ.4125.1.18.2016,
  - Ul. Powstańców Wlkp., postanowienie z dnia 27.09.2016 r. MKZ.4125.6.78.2016,
- dostarczenia Zamawiającemu projektów budowlanych wraz z odpowiednimi uzgodnieniami i pozwoleniami w wersji pisemnej papierowej w 5 egzemplarzach oraz na płycie CD.

#### Dokumentacja wykonawcza

Wykonawca sporządzi projekt wykonawczy wraz z oświadczeniem Wykonawcy o jej kompletności, zgodności z umową, zgodności z PFU, obowiązującymi przepisami techniczno-budowlanymi oraz normami.

Dokumentacja wykonawcza obejmuje swoim zakresem:

- projekt wielobranżowy:
  - drogowy wraz z przekrojami,
  - konstrukcyjny posadowienia wiat,
  - zasilania elektroenergetycznego,
  - architektury i konstrukcji wiat wraz z częścią elektryczną i teletechniczną,
- projekt stanowiska operatora monitoringu w budynku Straży Miejskiej,
- opracowanie Specyfikacji technicznych wykonania i odbioru robót budowlanych, wspólnego dla całego zakresu prac,
- opracowanie kosztorysów zgodnych z ofertą.

Dokumentacja zostanie przekazana w 5 egzemplarzach wraz z płytą CD.

Po stronie Inwestora jest dopełnienie spraw formalnych dla:

- zestawienia optycznych łączy telekomunikacyjnych przez operatora pomiędzy przystankami a serwerem. Zestawione - zakończone ruterem z wtykami RJ-45.

### **1.3.2. FAZA II - wykonanie robót**

#### **1.3.2.1. Roboty budowlane**

Rozpoczęcie robót budowlanych możliwe będzie po zaakceptowaniu dokumentacji

wykonawczej przez Zamawiającego i dochowaniu formalności wynikających z Prawa Budowlanego.

Zakres robót budowlanych dla 24 wiat przystankowych obejmuje następujący zakres prac:

- demontaż 22 wiat, w sposób umożliwiający ich montaż w innych lokalizacjach wraz z przetransportowaniem w miejsce wskazane przez Zamawiającego,
- demontaż i utylizacja jednej wiaty (ul. Kościuszki)
- demontaż tablic Led DYSTEN oraz słupa stalowego cynkowanego w sposób umożliwiający ich montaż w innych lokalizacjach wraz z przetransportowaniem w miejsce wskazane przez zamawiającego. Tablice LED muszą być zafoliowane w folie bąbelkową i zapakowane w kartony dostarczone przez Wykonawcę. Tablice są zamontowane w lokalizacjach ul. Dworcowa; ul. Wyszyńskiego naprzeciwko Netto; ul. Kościuszki przy Szpitalu; ul. Jana Pawła II przy ul. Szkolnej; ul. Wyszyńskiego przy PZU; ul. Koszalińska,
- posadowienie 24 wiat bezpośrednio na prefabrykowanych punktowych blokach fundamentowych,
- wykonanie nawierzchni z nowej kostki polbruk wraz z podbudową,
- dostawa i montaż 24 wiat z zachowaniem charakteru i wymogów materiałowych wynikających z PFU,
- wykonanie zasilania elektroenergetycznego zgodnie z warunkami technicznymi przyłączenia, załączonymi do opracowania wydanymi odrębnie dla każdej lokalizacji. Zamawiający dopuszcza łączenie zasilania przystanków w celu ograniczenia kosztów inwestycji oraz późniejszej eksploatacji.  
Przystanki wyposażone w tablice Led DYSTEN mają funkcjonujące zasilania, które wymagają adaptacji do nowych rozwiązań technicznych wiat,
- przygotowanie ruraru z rury HDPE wraz ze studnią teletechniczną typu SKR-1 z dostępem od zewnętrznej strony wiaty (w polbruku) w celu przygotowania do podłączenia przyłącza sieci światłowodowej od zewnętrznego dostawcy. Przygotowany rurarz powinien umożliwić doprowadzenia przyłącza optycznego bezpośrednio do modemów multimedialnych z minimalnym uszkodzeniem nawierzchni,
- wyposażenie wiat w jednobarwną tablicę do wyświetlania informacji pasażerskiej i wielobarwny monitor do wyświetlania informacji miejskich,
- budowa stanowiska operatora monitoringu dla 94 kamer w budynku przy ul. Karlińskiej 15 w Szczecinku, w celu obsługi 24 kamer instalowanych na przystankach oraz 36 istniejących z uwzględnieniem dodatkowej rezerwy.

**UWAGA:**

Przy demontażach dla elementów zabetonowanych na stałe dopuszcza się odcięcie słupów i tablic oraz mocowania wiat.

### **1.3.2.2. Wymagania konstrukcyjno - budowlane dla wiat**

Konstrukcja wiat na bazie szkieletu stalowego wykonanego z rur kwadratowych zimno giętych 3 mm oraz kształtowników zamkniętych 3 mm. Wymagane zabezpieczenie antykorozyjne elementów konstrukcyjnych poprzez proces technologiczny śrutowania z metalizacją cynkiem i malowaniem natryskowym farbą podkładową oraz dwukrotnie farbą nawierzchniową w kabine lakierniczej (kabino-suszarce).

W wiacie zainstalowana gabłota, otwierana, przeznaczona do prezentacji papierowego rozkładu jazdy, której wymiar uzależniony jest od typu wiaty i ilości obsługiwanych linii.

Na wiacie zainstalowany znak przystanku z opisem i nazwą przystanku.

Pokrycie dachowe oraz ściany wykonane z poliwęglanu litego mocowanego do rusztu stalowego.

Wiąta wyposażona w system rynnowy z rurą spustową wykonaną z PVC odpornego na warunki atmosferyczne, odprowadzający wodę na przyległy teren.

Obudowa konstrukcji z blachy stalowej, gr. 2 mm malowanej proszkowo o kolorze zgodnym z wymaganiami użytkownika zatwierdzonymi na etapie projektu po przedstawieniu wzorników kolorystycznych przez Wykonawcę.

Łączenie obudowy wiaty do konstrukcji nośnej powinno być estetyczne i trwałe, z możliwością demontażu paneli.

Siedzisko na konstrukcji stalowej, wykonane z paneli kompozytowych na długości zgodnej z rysunkiem poszczególnych typów wiat.

Wymagania dla paneli kompozytowych:

- odporne na działanie warunków atmosferycznych,
- wysoce trwałe na zewnętrzne siły mechaniczne,
- ognioodporne, antykorozyjne,
- odporne na działanie insektów,
- całkowity brak absorpcji wody,
- brak drzazg i spękań,
- nie wymagające zabezpieczania/konserwacji olejami czy lakierami
- wymagany atest higieniczny PZH.

Bezpieczne i zgodne z obowiązującymi normami posadowienie wiat wymaga zastosowania betonowych fundamentów punktowych, stop fundamentowych ewentualnie płyt fundamentowych. Technologia wykonania fundamentów należy do Wykonawcy i zależna jest od warunków gruntowo-wodnych w miejscu posadowienia wiaty i od jej konstrukcji. Elementy kotwiące powinny zostać zagłębione w ziemi na głębokość przemarzania. Stabilność wiaty powinna zostać potwierdzona obliczeniami statycznymi.

Jako integralna część wiaty wykonać kanał kablowy pod rurarz przyłączy oraz zamykaną wnękę na szafkę multimedialną.

Wykonawca zobowiązany jest do uzgodnienia dokumentacji projektowej wiat i wszelkich rozwiązań konstrukcyjnych z Zamawiającym, na etapie opracowania koncepcji.

Pod wiatami po wykonaniu fundamentów punktowych należy naprawić nawierzchnie z kostki brukowej. W przypadku stawiania wiaty częściowo lub całkowicie w pasie zieleni należy ułożyć nową nawierzchnię z kostki brukowej wraz z podbudową. Zestawienie powierzchni do utwardzenia przedstawiono w tabeli nr 2.

Wymagania dla konstrukcji nawierzchni drogowej pod wiatami:

- 6 cm kostka betonowa (dostosowana kolorystycznie do istniejącej nawierzchni),
- 3 cm podsypka cementowo – piaskowa 1:4,
- 15 cm podbudowa z kruszywa C50/30.

Istniejącą kostkę po zakończeniu prac wyczyścić ciśnieniowo w obrysie zadaszenia wiaty.

### **1.3.2.3. Wymagania instalacyjne dla wiat**

Wiaty powinny być wyposażone w:

- zasilanie elektryczne,

- optyczne przyłącze teletechniczne,
- szafkę multimedialną,
- oświetlenie LED,
- ekrany wizyjne,
- monitoring wizyjny.

#### Zasilanie z sieci elektroenergetycznej

Elektroenergetyczne instalacje zasilające wykonać zgodnie z warunkami przyłączenia wydanymi oddzielnie dla każdego z przystanków. W celu optymalizacji kosztów eksploatacji dopuszcza się wykonanie jednego licznika energii elektrycznej do zasilania kilku wiat.

Zakres prac obejmuje wykonanie instalacji od granicy stron w złączu kablowym ENERGA poprzez szafkę licznikową do szafki multimedialnej w wiacie. Przekroje kabli zasilających zgodnie z obliczeniami na etapie projektów wykonawczych. Kable do szafki multimedialnej prowadzić w rurze osłonowej.

#### Przyłącze teletechniczne światłowodowe

W zakresie prac jest przygotowanie studni telekomunikacyjnej po zewnętrznej stronie wiaty w celu podłączenia z kanalizacją dostawcy usług. Od studni do szafki multimedialnej w wiacie, kabel prowadzić w rurze osłonowej.

Wprowadzenie kabli światłowodowych do studni telekomunikacyjnej, po stronie dostawcy usług.

#### Szafka multimedialna

Integralną część konstrukcji wiaty stanowi rozdzielnica multimedialna wykonana z tworzywa sztucznego zamykana na klucz, wyposażona w mosiężne zaciski śrubowe, wieżyczki do mocowania opasek grupujących przewody, uchwyty podtrzymujące przewody, głębokość zabudowy 161 mm, stopień ochrony IP44, klasa ochronności II. Rozmiary rozdzielnicy multimedialnej powinny być dostosowane do rozmiarów wolnej przestrzeni między podporami konstrukcyjnymi wiaty. Szafka wraz z wiatą okablowana, wyposażona w zabezpieczenia elektryczne, mini przełącznice światłowodową, zasilacze, gniazda 230V.

Szafka powinna zawierać rezerwę miejsca na montaż dodatkowych opcjonalnych urządzeń w późniejszym okresie eksploatacji.

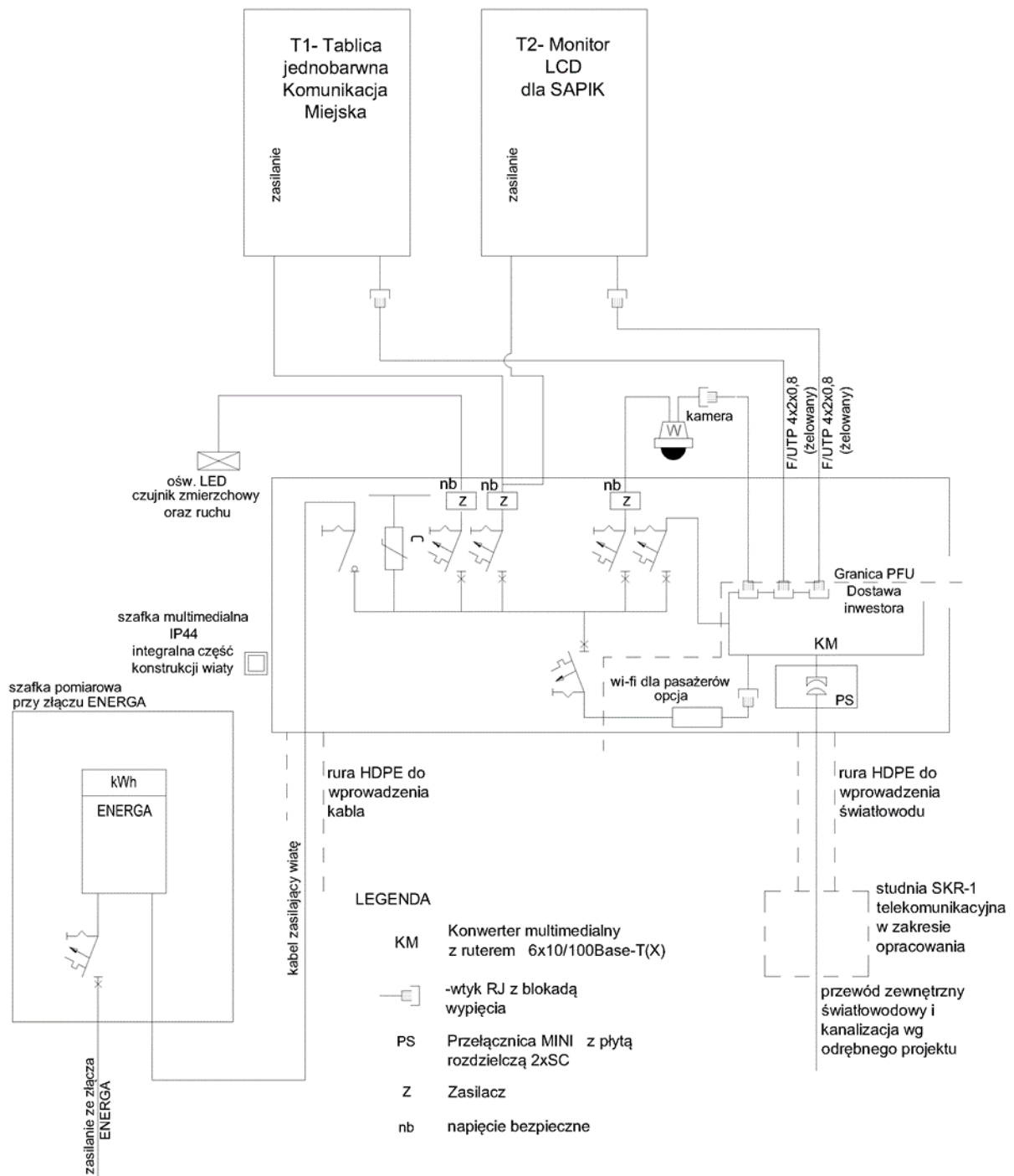

## Oświetlenie wiaty

Oprawy liniowe LED wbudowane w aluminiową obudowę sufitu wiaty, włączane automatycznie za pomocą zintegrowanego czujnika zmierzchowego oraz czujnika ruchu. W celu ograniczenia aktów wandalizmu czujniki nie mogą wystawać poza elementy konstrukcyjne wiaty. Wymagane natężenie oświetlenia 50 lx, w obrysie zadaszenia wiaty potwierdzone powykonawczymi pomiarami.

## Wyświetlacze

W każdej wiacie zamontowana jednobarwna tablica elektroniczna LED, przeznaczona do wyświetlania informacji pasażerskiej oraz wielobarwny monitor 47 calowy (+/- 2 cale), wykonany w technologii LCD, przeznaczony do wyświetlania informacji miejskich, urządzenia muszą być fabrycznie nowe, i spełniać funkcje, do których zostały dedykowane.

Wyświetlacze LED i LCD muszą być przystosowane do pracy w warunkach zewnętrznych, charakteryzować się dużą jasnością i kontrastem zapewniającym doskonałą czytelność obrazu. Dopuszcza się zabudowę tablicy oraz monitora w specjalnych, uszczelnionych, chroniących przed czynnikami zewnętrznymi, zamykanych obudowach, stanowiących z wiatą integralną część.

Wbudowane w wiaty wyświetlacze LED i LCD muszą charakteryzować się klasą szczelności minimum IP54 oraz klasą odporności mechanicznej IK10, tablica i monitor powinny pracować w zakresie temperatur od -25<sup>0</sup> do +50<sup>0</sup>, powinny być wyposażone w czujnik natężenia światła zewnętrznego, który automatycznie zmienia jasność świecenia w zależności od występujących warunków pogodowych i pory dnia tak, aby zapewnić czytelność prezentowanych informacji w każdych warunkach pogodowych. np. zwiększenie jasności w przypadku dużego nasłonecznienia. Wymagane jest, aby automatyczna zmiana jasności wyświetlaczy następowała ze stosownym opóźnieniem, aby wyeliminować chwilowe zmiany jasności np. przejeżdżające auta, błysk latarni. Tablica i monitor powinny posiadać odpowiednie parametry, aby bezproblemowo pracować w trybie ciągłym 24/7, w każdych warunkach pogodowych, charakterystycznych dla poszczególnych lokalizacji oraz spełniać obowiązujące w Polsce normy CE i PN.

W przypadku zastosowania obudów, szyby w obudowach muszą być pokryte zewnętrzną powłoką antyrefleksyjną, w celu wyeliminowania efektu odbijania się promieni słonecznych od szyby obudowy, powierzchnia czołowa obudowy musi być zabezpieczona przed parowaniem i szronieniem. Zapewnienie ogrzewania wnętrza obudowy w warunkach zimowych oraz chłodzenia w okresie letnim (automatyczne załączanie przy zaprogramowanej temperaturze).

Jednobarwna tablica elektroniczna LED, przeznaczona do wyświetlania informacji pasażerskiej, to tablica jednostronna, która musi współpracować z wykorzystywanym przez Zamawiającego systemem DSIP obsługiwany przez firmę zewnętrzną. Inwestor udostępni interfejs, który ma zostać użyty do wymiany danych pomiędzy tablicą LED, a obecnie eksploatowanym rozwiązaniem. Tablica LED musi łączyć się systemem DSIP, odbierać/wysyłać niezbędne informacje i wyświetlać je w zdefiniowanych formach i postaci.

Tablica o parametrach technicznych:

- matryce jednobarwne / LED SMD,
- kolor świecenie diod: bursztynowy,
- raster maksymalnie 4 mm,

- ilość punktów świetlnych minimalnie: 60 x 190,
- intensywność świecenia diody LED minimum 4000 cd/m<sup>2</sup>,
- kąt widoczności minimum 140<sup>o</sup>,
- wejście USB, RJ-45 (LAN).

Montaż tablicy wewnątrz wiaty, pod zadaszeniem na wysokości od 1,5 m do 2,00 m.

Tablica LED musi wyświetlać następujące informacje:

- wyświetlanie w pierwszym wierszu logo Komunikacji Miejskiej Sp. z o.o. w Szczecinku, nazwy przystanku, aktualnej godziny,
- wyświetlanie w drugim wierszu nagłówek kolumn. (Linia, Kierunek, Odjazd),
- wyświetlanie w pięciu kolejnych wierszach (lub czterech w przypadku emisji komunikatu) najbliższych odjazdów pojazdów komunikacji zbiorowej w czasie rzeczywistym, numeru trasy, nazwy przystanku docelowego, czasu przybycia/odjazdu z przystanku lub informacji rozkładowych.
  - o ilość znaków w wierszu: min. 32, minimalna wysokość znaku to 40 mm,
  - o odstęp między liniami tekstu: minimum 2 diody
- możliwość wyświetlania w ostatnim 5 wierszu dowolnego komunikatu w postaci tekstowej, z możliwością przewijania tekstu,
- możliwość wyświetlenia swobodnie definiowanego tekstu we wszystkich wierszach przy wykorzystaniu wszystkich dostępnych polskich znaków diakrytycznych,
- informacje systemowe wyświetlane na tablicach powinny posiadać następujący format:

Czas odjazdu: co najmniej 5 znaków alfanumerycznych

- w przypadku czasu rozkładowego w systemie „GG:MM” (np. 15:59),
- w przypadku czasu rzeczywistego „MM min” (np. 08 min),
- informacje o odjazdach na tablicach muszą być posortowane narastająco wg czasu pozostałego do odjazdu,
- usunięcie wiersza dotyczącego pojazdu odjeżdżającego z przystanku bezpośrednio po odjeździe pojazdu z przystanku, (informacja musi ulec przesunięciu o jeden wiersz do góry. W pustym wierszu muszą zostać wyświetlone dane dotyczące odjazdu następnego pojazdu.),
- posiadanie funkcji przewijania wyświetlacza, (jeśli nazwa kierunku nie mieści się w polu zaplanowanym na jego emisję, wówczas nazwa kierunku powinna być scrollowana, tj. przesuwana od strony prawej do lewej w granicach pola określonego na nazwę kierunku),
- możliwość automatycznego przełączania pracy tablicy pomiędzy trybem pełnoekranowych komunikatów, a trybem pokazywania informacji o odjazdach,
- odświeżanie informacji na tablicach powinno odbywać się co 10 s lub częściej,
- układ informacji na ekranie musi mieć możliwość zmiany w razie potrzeby,
- aktualny rozkład jazdy musi być umieszczony w pamięci tablic LED niezależnie od połączenia z serwerem (Zamawiający wymaga, aby w przypadku braku danych o rzeczywistym czasie odjazdu danego pojazdu tablice wyświetlały ostatnią aktualną informację rozkładową),

- Zamawiający wymaga, aby w przypadku braku połączenia z serwerem tablice wyświetlały ostatnią aktualną informację rozkładową, autonomiczna zmiana trybu prezentacji czasu odjazdu pojazdów na rozkładowy w przypadku braku połączenia z serwerem,
- możliwość zdalnego monitoringu pracy tablic przez Zamawiającego, monitorowanie parametrów pracy tablicy, zasilanie, ostatnie połączenie z serwerem itp.,
- możliwość zdalnego restartu tablicy LED lub modułu sterującego pracą tablicy LED,
- możliwość odczytania zawartości wyświetlanych na wybranych tablicach, możliwość zapisu aktualnie prezentowanych treści na tablicach z oznaczeniem tablicy, datą i godziną, nazwą przystanku itp.,
- możliwość wyświetlania pełnoekranowych komunikatów graficznych jednobitowych i tekstowych (możliwość wyświetlenia informacji graficzno - tekstowej na całej powierzchni tablicy).

Widok poglądowy tablicy:

Logo	Nazwa przystanku	21:17
Linia	Kierunek	Odjazd :
1	(możliwość scrolowania tekstu)	03 min
7	Bugno (ELDA)	05 min
2	Polna (Białogardzka)	08 min
1	Trzesiecka (Petla)	21:45
<b>KOMUNIKAT TEKSTOWY (od 01.10.2017 r zawieszenie linii nr ...)</b>		

Logo	Nazwa przystanku	21:17
Linia	Kierunek	Odjazd :
1	(możliwość scrolowania tekstu)	03 min
7	Bugno (ELDA)	05 min
2	Polna (Białogardzka)	08 min
1	Trzesiecka (Petla)	21:45
7	Bugno (ELDA)	21:59

Monitor przeznaczony do wyświetlania informacji miejskiej, to monitor jednostronny, o parametrach technicznych:

- przekątna obrazu – 47 cali ( +/- 2 cale),
- możliwość pracy w pozycji wertykalnej,
- format - 16/9,
- rozdzielczość minimum FULL HD: 1920×1080,
- kąt oglądania - 178°/178°,
- kontrast - 5000:1,
- wejścia sygnałowe: USB, RJ-45 (LAN),
- odporność matrycy na zmiany temperatury,



- jasność minimum 1200 cd/m<sup>2</sup>,
- praca 24/7.

Monitor powinien wyświetlać treści zarówno dynamiczne, statyczne jak i tekstowe poprzez udostępnione strony www.

#### Monitoring wizyjny

Na każdej wiacie pojedyncza kamera D/N, z obiektywem o polu widzenia 360°, do zastosowań zewnętrznych (montaż wiszący) z kopułką przezroczystą, temperatura pracy od -30° C do + 50° C, IK10, IP66, o rozdzielczości 2 MP (1920x1080) Full HD, z przetwornikiem obrazu 1/3" CMOS, i kompresją obrazu H.264, H.265, M-JPEG.

### 1.3.2.4. Wymagania systemów zewnętrznych

#### Wymagania dotyczące zapewnienia sprzętu na serwerze Samorządowej Agencji Promocji i Kultury w Szczecinku.

Doposażenie istniejącego komputera w:

- Karta graficzna - o parametrach równoważnych GEFORCE GTX 1080TI, 11GB, DDR5X, PCI Express x16, szyna 352 bit,
- Karta graficzna o parametrach równoważnych M9148, 2GB, DDR5.

#### Wymagania dla stacji monitoringu

Istniejący system monitoringu miejskiego nie spełnia aktualnych wymogów formalnych i funkcjonalnych w związku z powyższym planuje się jego przebudowę w celu obsługi dodatkowych kamer instalowanych na wiatkach. Łącznie system wraz z rezerwą powinien obsługiwać 94 kamer z możliwością dalszej rozbudowy.

#### **Minimalne wymagania dla serwera wizyjnego:**

Serwer wizyjny z oprogramowaniem i licencjami. Procesor o parametrach równoważnych dla E5-2600 series z dual QuickPath Interconnect (QPI), obudowa dla 24 memory DIMM slots, 2 x the memory capacity over G7 with 768 GB max. Wysoko wydajne macierze IP specjalizowane do systemów CCTV z interfejsem iSCSI.6x 2TB.

#### **Minimalne wymagania dla stanowiska monitoringu:**

Stacja standardowej wydajności dla aplikacji Monitor Wall, BVC, VMS-Operator Client, Configuration Client, Windows 10 Server 2016 IIS, Z230, 500 GB SATA 7200, Recording Station, Video Client; Z420, 500 GB SATA 7200, 1st HDD, 16X DVD± RW SuperMulti SATA, processor o parametrach równoważnych I7-4770 processor (3.40 GHz), 8 GB (2 x 4 GB) DDR3 RAM, z kartą graficzną MHW-AWGC-K600, Monitor LED wysokiej rozdzielczości, 21.5" szt. 3. Klawiatura KBD Universal XF z manipulatorem drążkowym, złącze USB, do systemów BVMS. Licencji do obsługi kanałów wideo (kamery/enkoder/dekoder).

### 1.4. Właściwości funkcjonalno-użytkowe - wskaźniki powierzchniowe

Powierzchnie planowanych inwestycji wraz z szacunkowymi długościami kabli zasilających przedstawiono poniżej w formie tabelarycznej.

Ze względu na specyfikę zadania powierzchnie należy traktować jako orientacyjne.

Tabela 2 – Powierzchnie

Lp.	Lokalizacja przystanku		Wiaty		nawierzchnie drogowe	przyłącze elektryczne
			typ	m2	m2	mb (szacunkowo)
1.	ul. Piłska	(Gmina)	1	19,25	4,00	3
2.	ul. Cieślaka	(przy Cmentarzu)	1	19,25	18,85	20
3.	ul. Cieślaka	(na przeciwko Cmentarza)	1	19,25	4,00	8
4.	ul. Cieślaka	(ul. Kopernika)	2	13,75	8,43	74
5.	ul. Szczecińska	(przy ZS KEN)	1	19,25	10,58	34
6.	ul. Kołobrzaska	(Bricomarche)	1	19,25	4,00	50
7.	ul. Stanisława Staszica		1	19,25	15,92	3
8.	ul. Kościuszki	( ul. Sójcza)	2	13,75	4,00	9
9.	ul. Lipowa	(ul. Wyszyńskiego)	2	13,75	4,00	48
10.	ul. Wyszyńskiego	(przy schodkach)	1	19,25	4,00	19
11.	ul. Wyszyńskiego	(na przeciwko Netto)	2	13,75	4,00	ist.
12.	ul. Jana Pawła II	(przy Urzędzie Miasta)	1	19,25	15,93	19
13.	ul. Kościuszki	(szpital)	1	19,25	4,00	ist.
14.	ul. Jana Pawła II	(ul. Boh. Warszawy)	2	13,75	4,00	19
15.	ul. Jana Pawła II	(ul. Lipowa)	1	19,25	13,46	48
16.	ul. Jana Pawła II	(ul. Szkolna)	1	19,25	20,05	ist.
17.	ul. Wacława IV	(SzSM)	1	19,25	15,93	20
18.	ul. Wyszyńskiego	(przy PZU)	2	13,75	15,93	ist.
19.	ul. Powstańców Włkp.		2	13,75	4,00	20
20.	ul. Juliana Ordona	(przy I LO)	1	19,25	4,00	23
21.	ul. Juliana Ordona	(ul. Jeziorna)	1	19,25	4,00	23
22.	ul. Dworcowa		1	19,25	20,05	ist.
23.	ul. Połna	(przy budynku nr 106)	1	19,25	4,00	16
24.	ul. Koszalińska		1	19,25	4,00	15
			<b>RAZEM</b>		211,1	471

## 2. Opis wymagań Zamawiającego w stosunku do przedmiotu zamówienia

### 2.1. Warunki wykonania i odbioru robót budowlanych

#### 2.1.1. Wymagania w zakresie koniecznej dokumentacji

##### 2.1.1.1. Wymagania ogólne

Wykonawca realizujący inwestycję w systemie zaprojektuj i wybuduj we własnym zakresie opracuje wszystkie niezbędne do zrealizowania Zamówienia dodatkowe projekty i dokumenty. W szczególności Wykonawca zobowiązany jest opracować:

- mapę dla celów projektowych,
- projekt budowlany wraz z wnioskiem o zgłoszenie i/lub pozwolenie na budowę zamiaru wykonywania robót właściwemu organowi w wymaganym zakresie,
- materiały projektowe do uzyskania opinii, uzgodnień i pozwoleń wymaganych przepisami szczególnymi,
- materiały do uzgodnień z Zamawiającym,
- projekt wykonawczy,
- kosztorys szczegółowy zgodny z ofertą,
- specyfikację techniczną wykonania i odbioru robót budowlanych – STWiORB,
- projekt organizacji ruchu, jeśli będzie wymagany przez zarządcę drogi,

- inne projekty i opracowania wymagane przez Zarządców Infrastruktury.

Przed przystąpieniem do realizacji robót Wykonawca musi uzyskać ich zatwierdzenie ze strony Zamawiającego po uprzedniej weryfikacji STWiORB z jego strony pod względem zgodności z niniejszym PFU oraz obowiązującymi przepisami. W treści STWiOR, Wykonawca obligatoryjnie uwzględni warunki i wymagania dotyczące materiałów, robót, badań itp. zawarte w niniejszym opracowaniu.

Pominięcie przez Zamawiającego jakiegokolwiek elementu dokumentacji projektowej czy dokumentu formalnego, jakiego sporządzenie będzie niezbędne aby zrealizować zadanie zgodnie z obowiązującym prawem, nie zwalnia Wykonawcy od obowiązku sporządzenia tej dokumentacji i przekazania jej do weryfikacji Zamawiającemu.

Wszystkie projekty muszą być sporządzone przez osoby posiadające właściwe uprawnienia zgodnie z przepisami obowiązującego prawa.

#### **2.1.1.2. Materiały wyjściowe do projektowania**

Materiały wyjściowe do wykonywania opracowań projektowych stanowią:

- kopia mapy zasadniczej,
- miejscowe plany zagospodarowania przestrzennego,
- opinie wydane przez jednostki samorządu terytorialnego,
- warunki wydane przez zarządców infrastruktury.

Wykonawca przeprowadzi wizje w terenie dla dokładnego sprawdzenia materiałów wyjściowych w celu zaznajomienia się ze stanem faktycznym.

Inwestor planuje przebudowę ulic Dworcowej i Kościuszki, niezbędna, więc będzie koordynacja z innymi opracowaniami.

#### **2.1.1.3. Tryb realizacji inwestycji**

Wykonawca na etapie projektowania dokona analizy i wskaże tryb realizacji inwestycji Zgodnie z Ustawą Prawo Budowlane.

#### Zgłoszenie

Zgłoszenia budowy wiaty należy dokonać przed zamierzonym terminem rozpoczęcia robót budowlanych. Do wykonania robót budowlanych można przystąpić, jeżeli w terminie 21 dni od dnia doręczenia zgłoszenia właściwy organ nie wniesie sprzeciwu w drodze decyzji.

Do projektu budowlanego na zgłoszenie należy dołączyć:

- formularz zgłoszenia,
- oświadczenie o posiadaniu prawa do dysponowania nieruchomością,
- odpowiednie mapy i rysunki, a także pozwolenia wymagane odrębnymi przepisami,
- upoważnienie udzielone osobie działającej w imieniu inwestora.

#### Pozwolenie na budowę

Projekt budowlany instalacji zasilającej wraz z opiniami, uzgodnieniami, pozwoleniami i innymi dokumentami wymaganymi przepisami szczególnymi oraz zaświadczeniem, o którym mowa w art. 12 ust. 7, ustawy z dnia 7 lipca 1994 r. Prawo budowlane (t.j. Dz. U. z 2017 r. poz. 1332 z późn. zm.), aktualnym na dzień opracowania projektu.

Dodatkowo należy przedłożyć

- oświadczenie o posiadaniu prawa do dysponowania nieruchomością na cele budowlane,
- decyzję o warunkach zabudowy i zagospodarowania terenu, jeżeli jest ona wymagana

zgodnie z przepisami o planowaniu i zagospodarowaniu przestrzennym.

#### **2.1.1.4. Projekt organizacji ruchu na czas robót**

W koniecznych przypadkach Wykonawca opracuje i uzgodni tymczasowy projekt organizacji ruchu na czas prowadzenia robót w pasach drogowych.

Wykonawca w szczególności powinien uzyskać uzgodnienie:

- zarządcy przystanków,
- zarządców dróg publicznych,
- organów zarządzających ruchem,
- policji.

Zatwierdzone projekty wraz z opiniami Wykonawca przekaze Zamawiającemu.

#### **2.1.1.5. Zgodność opracowań projektowych z umową i przepisami**

Wykonawca jest odpowiedzialny za zgodność procesu wykonywania opracowań projektowych z wymaganiami umowy, PFU i harmonogramem prac.

W szczególności dokumentacja projektowa zostanie opracowana przez Wykonawcę z zakresem umożliwiającym wykonanie wiat i realizację robót na jej podstawie.

Kserokopie wszelkich uzyskanych warunków technicznych, decyzji, opinii, uzgodnień, zatwierdzeń i pozwoleń należy na bieżąco przekazywać Zamawiającemu, w terminach umożliwiających ewentualne skorzystanie z trybu odwoławczego.

#### **2.1.1.6. Szczegółowość opracowań projektowych**

Opracowania projektowe powinny być wykonane z odpowiednią szczegółowością w tym posiadać konstrukcyjne rysunki warsztatowe dla poszczególnych typów wiat. Rozwiązania projektowe dokumentacji służącej do uzyskania potrzebnych opinii, uzgodnień, zatwierdzeń i pozwoleń powinny przedstawiać niezbędny na danym etapie zakres szczegółowości projektowanego zadania inwestycyjnego.

Niezależnie od ustaleń własnych projektanta należy uwzględnić wymagania przepisów prawnych, w tym rozporządzenia w sprawie szczegółowego zakresu i formy projektu budowlanego.

#### **2.1.1.7. Szata graficzna**

Wszelkie opracowania, rysunki, opisy i dokumenty powinny być opracowane w języku polskim. Szata graficzna i wydawnicza powinna w szczególności spełniać wymagania:

- zapewnić czytelność, przejrzystość i jednoznaczność treści,
- być zgodna z wymaganiami odpowiednich przepisów, norm i wytycznych,
- być opracowana w programach komputerowych,
- rysunki powinny być wykonane wg zasad rysunku technicznego,
- każdy rysunek powinien być opatrzony metryką z nazwą i adresem obiektu oraz skalą,
- pliki na płycie przekazanej Inwestorowi powinny być w formacie PDF,
- płyta CD powinna zawierać dodatkowo edytowalne wersje plików dwg, doc,
- nazwy plików powinny zawierać oznaczenia zgodne z numeracją rysunków.

Przed przekazaniem opracowań projektowych do odbioru częściowego lub końcowego Wykonawca przedstawi Zamawiającemu do akceptacji proponowany spis teczek i ogólną szatę graficzną opracowania.

#### **2.1.1.8. Nadzór Zamawiającego**

Bieżący nadzór nad zgodnością przebiegu procesu z wymaganiami Umowy wykonywany jest przez Zamawiającego podczas narad koordynacyjnych z Wykonawcą.

Do notowania spraw omawianych na naradach koordynacyjnych i przesłania kopii protokołu lub ustaleń z Zamawiającym zobowiązany jest Wykonawca. Przed oficjalnym przesłaniem protokołu lub ustaleń będą one musiały być zaakceptowane przez Zamawiającego.

Wykonawca, w celu zaakceptowania, zobowiązany jest do przedstawienia Zamawiającemu wykonanego jednego gotowego egzemplarza wiaty w wariantie pierwszym. Następnie Wykonawca przedstawi do akceptacji pozostałe wykonane warianty wiat. Prezentacja wiat obędzie się na koszt Wykonawcy.

Zamawiający jest upoważniony do kontroli wszystkich materiałów i urządzeń stosowanych przez Wykonawcę. W przypadku, gdy materiały lub roboty nie będą w pełni zgodne z PFU, dokumentacją projektową lub STWiORB, to Zamawiający takie materiały odrzuci i nakaże zastąpić właściwymi na koszt Wykonawcy.

#### **2.1.1.9. Harmonogram prac**

Wykonawca sporządzi harmonogram realizacji przedsięwzięcia i przedstawi Zamawiającemu do zaopiniowania i zatwierdzenia.

Harmonogram w szczególności musi uwzględniać:

- poszczególne elementy opracowań projektowych,
- kolejność realizacji robót budowlanych dla poszczególnych wiat,
- termin uruchomienia oprogramowania CCTV,
- wdrożenie obsługi CCTV (w ciągu 3 dni po 2 godziny).

#### **2.1.1.10. Gwarancje i serwis gwarancyjny**

Wykonawca udzieli Zamawiającemu gwarancji jakości na okres nie krótszy niż 36 miesięcy.

Wykonawca zapewni serwis gwarancyjny dla dostarczonych systemów i rozwiązań informatycznych na czas nie krótszy niż 36 miesięcy.

#### **2.1.1.11. Wymagania w zakresie odbiorów**

##### Roboty zanikające

Odbiór robót zanikających i ulegających zakryciu polegających na finalnej ocenie, jakości wykonywanych robót będzie dokonany w czasie umożliwiającym wykonanie ewentualnych korekt i poprawek. W przypadku robót zanikających prowadzonych na obcych sieciach konieczne są odbiory częściowe dokonane przez gestorów sieci.

##### Odbiór częściowy

Odbiór częściowy polega na ocenie ilości i jakości wykonanych części robót. Odbioru częściowego dokonuje się wg zasad odbioru ostatecznego.

##### Odbiór końcowy robót

Odbiór końcowy polega na finalnej ocenie rzeczywistego wykonania robót w odniesieniu do ilości, jakości i wartości. Odbiór końcowy musi być poprzedzony rozruchem wszystkich zainstalowanych urządzeń. Zakończenie rozruchów musi być potwierdzone stosownymi protokołami z rozruchu spisanyymi w obecności przedstawiciela Zamawiającego oraz użytkowników poszczególnych urządzeń (Komunikacja Miejska, SAPIK, Straż Miejska).

Odbiór końcowy nastąpi w terminie 7 dni od dnia powiadomienia Zamawiającego, że roboty zostały zakończone a dokumenty odbiorowe przyjęte. O terminie odbioru końcowego Zamawiający powiadomi zainteresowanych pisemnie.

Odbioru końcowego dokona komisja wyznaczona przez Zamawiającego w obecności Wykonawcy.

Komisja dokona odbioru końcowego robót, jeżeli ich, jakość jest zgodna z projektem budowlanym wraz z wykonawczym, STWiORB oraz ustaleniami i poleceniami Zamawiającego.

Roboty z wadami nie będą podlegały odbiorowi.

W przypadku stwierdzenia przez Komisję, że jakość wykonywanych robót odbiega od PFU, dokumentacji projektowej i STWiORB, Komisja nakaże Wykonawcy wykonanie robót poprawkowych wyznaczając jednocześnie nowy termin odbioru.

Podstawowym dokumentem do odbioru końcowego robót jest protokół odbioru końcowego robót sporządzony wg wzoru ustalonego przez Zamawiającego.

Do odbioru końcowego wykonawca zobowiązany jest przygotować dokumentację powykonawczą w zakresie zgodnym z umową.

Termin wykonania robót poprawkowych i uzupełniających wyznaczy Komisja.

#### Odbiór pogwarancyjny

Odbiór pogwarancyjny polegający na ocenie wizualnej obiektu z uwzględnieniem usunięcia wad stwierdzonych w okresie gwarancyjnym wg zasad opisanych w punkcie „Odbiór końcowy robót”.

### **3. Wymagania Zamawiającego w stosunku do przedmiotu zamówienia**

#### **3.1. Wymagania dotyczące przygotowania terenu budowy**

W ramach prac przygotowawczych należy usunąć i wykorzystać warstwę humusu. Miejsce składowania materiałów budowy, urobku oraz materiałów rozbiórkowych należy uzgodnić z Zamawiającym.

#### **3.2. Wymagania dotyczące wykończenia**

Teren po zakończeniu robót należy doprowadzić do stanu z przed rozpoczęcia robót, w miejscach nieutwardzonych przewidzieć dosianie trawy po uprzednim humusowaniu.

## **II) CZĘŚĆ INFORMACYJNA PFU**

### **1. Zgodność zamierzenia budowlanego z wymaganiami prawnymi**

Zamierzenie budowlane pod nazwą.

Rozbudowa dynamicznego systemu informacji pasażerskiej wraz z modernizacją głównych przystanków autobusowych w Szczecinku podlega przepisom prawa budowlanego oraz związanym z prawem przepisom.

### **2. Prawo do dysponowania nieruchomością na cele budowlane**

Inwestycja będzie realizowana w trybie zgłoszenie robót budowlanych nie wymagających pozwolenia na budowę zgodnie z art. 30 ustawy z dnia 7 lipca 1994 r. Prawo budowlane (t.j. Dz. U. z 2017 r. poz. 1332 z późn. zm.) oraz w trybie pozwolenia na budowę dla zasilających elektroenergetycznych.

Inwestor pozyskał stosowne zgody stwierdzające jego prawo do dysponowania nieruchomością na cele budowlane, które są załącznikiem do niniejszego opracowania. Ponadto Inwestor pozyska odpowiednie zgody od właścicieli nieruchomości stwierdzające prawo do dysponowania nieruchomością w trakcie trwania okresu Kontraktu Samorządowego tj. w okresie 5 lat od daty ostatniej płatności, która zostanie przekazana Inwestorowi przez Instytucję Zarządzającą Regionalnym Programem Operacyjnym Województwa Zachodniopomorskiego 2014-2020.

Uzyskanie prawa do dysponowania nieruchomością na cele budowlane dla pozostałych działek, których ewentualna konieczność zajętości wystąpi na etapie projektowania

i realizacji inwestycji (np. czasowe wejście w teren wynikające z konieczności zabezpieczenia lub przebudowy istniejącej infrastruktury technicznej lub czasowe wejście w teren wynikające z przyjętej technologii realizacji robót wymagającej zajęcia sąsiedniego terenu) jest czynnością, która stanowi obowiązek Wykonawcy.

### 3. Przepisy prawne i normy

Przedstawione poniżej przepisy i normy, związane z projektowaniem i wykonaniem zamierzenia budowlanego, są dokumentami podstawowymi. Stosowanie i znajomość wszystkich pozostałych obowiązujących nieprzytoczonych poniżej norm, ustaw itp. jest obowiązkiem Wykonawcy wynikającym z odrębnych przepisów i uznaje się je za oczywiste.

Przepisy prawne

- Prawo Budowlane – Ustawa z 7 lipca 1994 (t.j. Dz. U. z 2017 r. poz. 1332 z późn. zm.),
- Ustawa z dnia 10 kwietnia 2003 r. o szczególnych zasadach przygotowania i realizacji inwestycji w zakresie dróg publicznych (t.j. Dz. U. z 2017 r. poz. 1496 z późn. zm.),
- Ustawa z dnia 21 marca 1985 r. o drogach publicznych (t.j. Dz. U. z 2017 r. poz. 2222 z późn. zm.),
- Rozporządzenie Ministra Transportu i Gospodarki Morskiej z dnia 2 marca 1999 r. w sprawie warunków technicznych, jakim powinny odpowiadać drogi publiczne i ich usytuowanie (t.j. Dz. U. z 2016 r. poz. 124),
- Rozporządzenie Ministra Transportu i Gospodarki Morskiej z dnia 30 maja 2000 r. w sprawie warunków technicznych, jakim powinny odpowiadać drogowe obiekty inżynierskie i ich usytuowanie. (Dz. U. Nr 63, poz. 735 z późn. zm.),
- Rozporządzenie Ministra Infrastruktury i Budownictwa z dnia 24 sierpnia 2016 r. w sprawie wzorów: wniosku o pozwolenie na budowę lub rozbiórkę, zgłoszenia budowy i przebudowy budynku mieszkalnego jednorodzinne, oświadczenia o posiadanym prawie do dysponowania nieruchomością na cele budowlane, oraz decyzji o pozwoleniu na budowę lub rozbiórkę (Dz. U. poz. 1493),
- Rozporządzenie Ministra Transportu, Budownictwa i Gospodarki Morskiej z dnia 25 kwietnia 2012 r. w sprawie szczegółowego zakresu i formy projektu budowlanego (Dz. U. z 2012 r. poz. 462 z późn. zm.),
- Ustawa z dnia 27 kwietnia 2001 r. Prawo ochrony środowiska (t.j. Dz. U. z 2017 r. poz. 519 z późn. zm.),
- Ustawa z dnia 14 grudnia 2012 r. o odpadach (t.j. Dz. U. z 2018 r. poz. 21 z późn. zm.).

Roboty będą zaprojektowane i wykonane zgodnie z aktualnymi przepisami i normami przyjętymi do stosowania w Polsce oraz warunkami techniczno-budowlanymi.

### 4. Inne posiadane informacje i dokumenty

Inwestor wystąpił i uzyskał dodatkowe dokumenty niezbędne do realizacji inwestycji:

Dokumenty w zakresie ochrony konserwatorskiej

ul. Juliana Ordona, decyzja z dnia 27.09.2016 r. nr MKZ.4125.1.18.2016

ul. Powstańców Wlkp., postanowienie z dnia 27.09.2016 r. nr MKZ.4125.6.78.2016

Warunki techniczne według zestawienia tabelarycznego związane z przyłączeniem obiektu do istniejących sieci

- energetycznych, inwestor wystąpił i otrzymał warunki techniczne przyłączenia, które stanowią załącznik do niniejszego opracowania.

- teletechnicznych, inwestor prowadzi odrębne postępowanie w sprawie włączenia przystanków do lokalnej sieci światłowodowej i wciągnięcia światłowodów w przygotowany rurarz teletechniczny.

Zgody właścicieli nieruchomości oraz warunki techniczne firmy ENERGA według zestawienia tabelarycznego.

OPRACOWAŁ:

*mgr inż. Norbert Wszytko*  
*Uprawnienia budowlane*  
*do kierowania robotami budowlanymi 67/Sz/2000*  
*do projektu od 11/1/2001*  
*bez ograniczeń w zakresie instalacji*  
*urządzeń elektrycznych i elektroenergetycznych*





## 5. Załączniki

1. Koncepcja wiat przystankowych.
2. Graficzna lokalizacja przystanków na mapach.
3. Zgody właścicieli nieruchomości.
4. Warunki techniczne ENERGA.
5. Dokumenty pozostałe.

Tabela 3- zgody i WTP Energa

Lp.	Lokalizacja przystanku		Własność	Działki	Typ	Zgodna	Zasilanie
1.	ul. Piłska	(Gmina)	GDDKiA	d. nr 41 obr. 18	1	O.Sz.Z-3.4245.5.2016 z dnia 23.06.2016	P/16/040564
2.	ul. Cieślaka	(przy Cmentarzu)	GDDKiA	d. nr 487 obr.13	1	O.Sz.Z-3.4245.5.2016.1 z dnia 18.07.2016	P/16/040702
3.	ul. Cieślaka	(na przeciwko Cmentarza)	GDDKiA	d. nr 487 obr.13	1	O.Sz.Z-3.4245.5.2016 z dnia 23.06.2016	P/16/040701
4.	ul. Cieślaka	(ul. Kopernika)	GDDKiA	d. nr 487 obr.13	2	O.Sz.Z-3.4245.5.2016 z dnia 23.06.2016	P/16/040699
5.	ul. Szczecińska	(przy ZS KEN)	GDDKiA	d. nr 101 obr. 12	1	O.Sz.Z-3.4245.5.2016 z dnia 23.06.2016	P/16/040567
6.	ul. Kołobrzeka	(Bricomarche)	Wojewódzkie	d. nr 5/60 obr. 07	1	ZZDW. 3/AP/422b/256/2016 z dnia 02.08.2016	P/16/040696
7.	ul. Stanisława Staszica		Powiatowe	d. nr 12/1 obr.27	1	PZD.8-540.5-1.2016 z dnia 06.07.2016	P/16/040688
8.	ul. Kościuszki	(ul. Sójcza)	Powiatowe	d. nr 4/1 obr. 12	2	PZD.5-540.7.2016 z dnia 30.08.2016	P/16/040589
9.	ul. Lipowa	(ul. Wyszyńskiego)	Powiatowe	d. nr 112/1 obr. 13	2	PZD.8-540.5-1.2016 z dnia 06.07.2016	P/16/040591
10.	ul. Wyszyńskiego	(przy schodkach)	Powiatowe	d. nr 458/3 obr. 13	1	PZD.8-540.5-1.2016 z dnia 06.07.2016	P/16/040583
11.	ul. Wyszyńskiego	(na przeciwko Netto)	Powiatowe	d. nr 458/3 obr. 13	2	PZD.8-540.5-1.2016 z dnia 06.07.2016	istniejące
12.	ul. Jana Pawła II	(przy Urzędzie Miasta)	Powiatowe	d. nr 955/1 obr.13	1	PZD.8-540.5-1.2016 z dnia 06.07.2016	P/16/040698
13.	ul. Kościuszki	(szpital)	Powiatowe	d. nr 57/5 obr. 12	1	PZD.8-540.5-1.2016 z dnia 06.07.2016	istniejące
14.	ul. Jana Pawła II	(ul. Boh. Warszawy)	Powiatowe	d. nr 182/1 obr. 13	2	PZD.8-540.5-1.2016 z dnia 06.07.2016	P/16/040588
15.	ul. Jana Pawła II	(ul. Lipowa)	Powiatowe	d. nr 131 obr. 13 d. nr 90/13 obr. 13	1	PZD.8-540.5-1.2016 z dnia 06.07.2016 PZD.5-540.7.2016 z dnia 30.08.2016	P/16/040570
16.	ul. Jana Pawła II	( ul. Szkolna)	Powiatowe	d. nr 953 obr. 13	1	PZD.8-540.5-1.2016 z dnia 06.07.2016	istniejące
17.	ul. Wacisława IV	(SzSM)	Powiatowe	d. nr 142 obr. 20 d. nr 148/7 obr. 20	1	PZD.8-540.5-1.2016 z dnia 06.07.2016 SzSM umowa z 30.06.2016	P/16/040686
18.	ul. Wyszyńskiego	(przy PZU)	Powiatowe	d. nr 458/3 obr. 13	2	PZD.8-540.5-1.2016 z dnia 06.07.2016	istniejące
19.	ul. Powstańców Wlkp.		Gminne	d. nr 427 obr. 13	2	własność inwestora	P/16/040575
20.	ul. Juliana Ordona	(przy I LO)	Gminne	d. nr 68/1 obr. 12	1	własność inwestora	P/16/040569
21.	ul. Juliana Ordona	(ul. Jeziorna)	Gminne	d. nr 65 obr. 12 d. nr 66/6 obr. 12	1	własność inwestora	P/16/040578
22.	ul. Dworcowa		Gminne	d. nr 14/48 obr. 19	1	własność inwestora	istniejące
23.	ul. Polna	(przy budynku nr 106)	Gminne	d. nr 34/20 obr. 07	1	własność inwestora	P/18/009359
24.	ul.Kozalińska		Miejska <sup>(1)</sup>	d. nr 565 obr. 07	1	własność inwestora	istniejące
	1. W dzierżawie ZGM						

# WIATA TYP 1

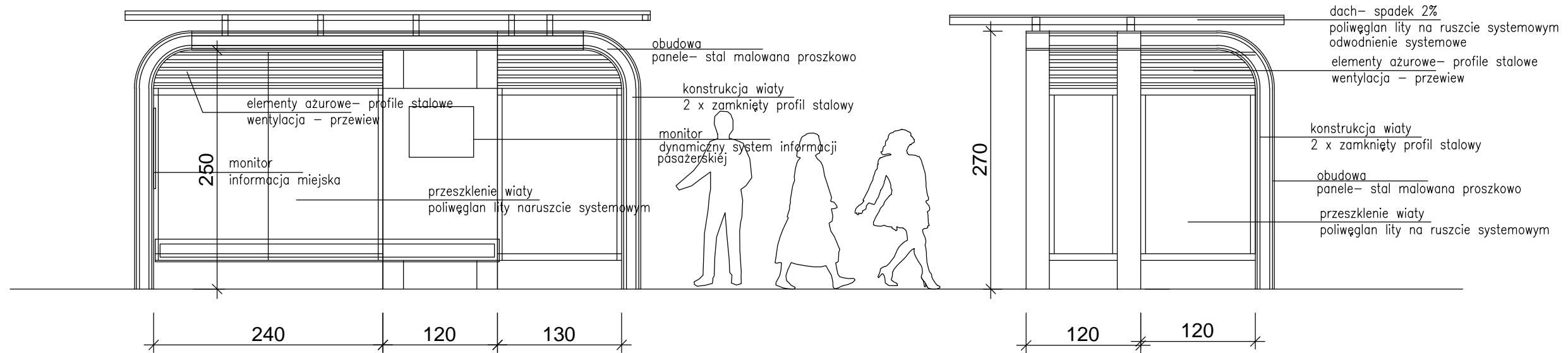
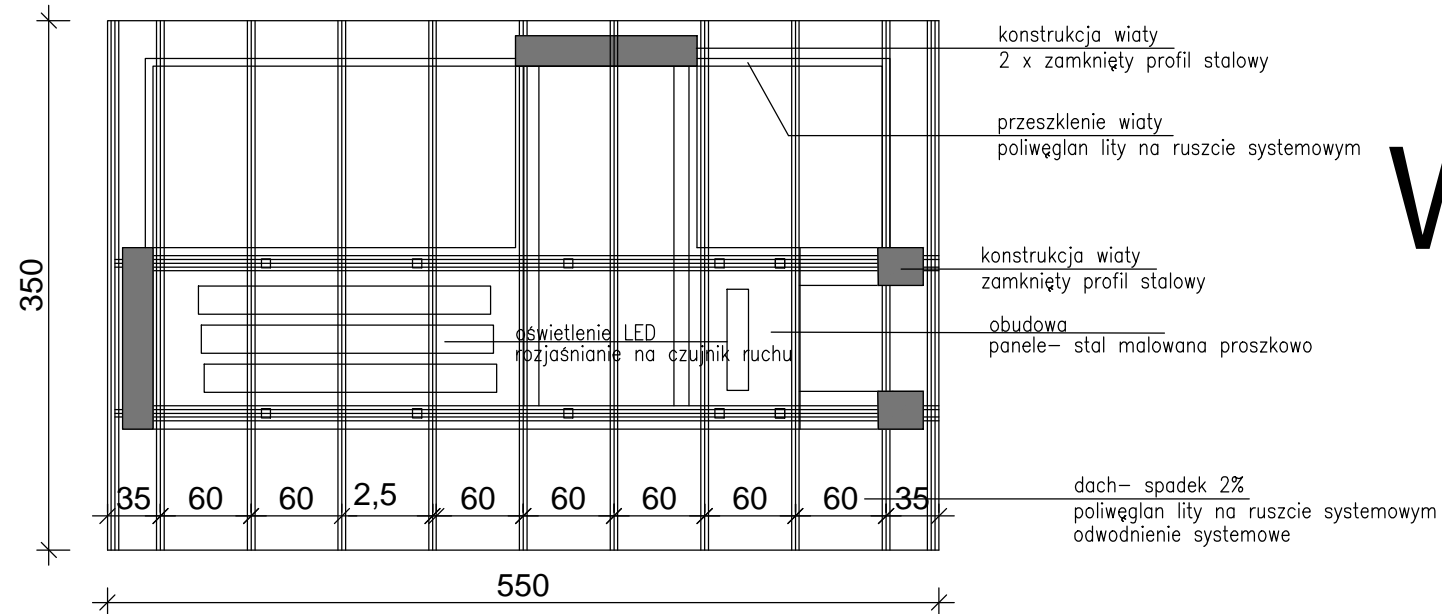

TYTUŁ

WIATA  
TYP 1

SKALA

1:50

NR RYSUNKU

A 1

konceptcja wiaty przystankowej w Szczecinku

Tomasz Wolanin - architekt

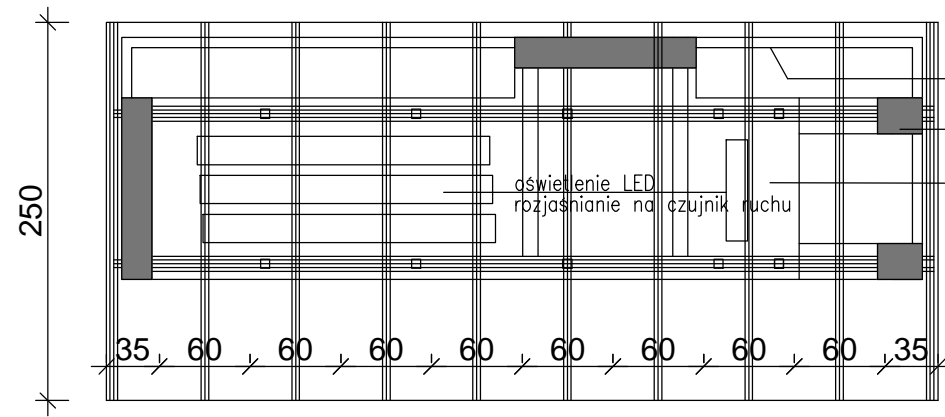

przeszklenie wiaty  
 poliwęglan lity na ruszcie systemowym  
 konstrukcja wiaty  
 zamknięty profil stalowy  
 obudowa  
 panele- stal malowana proszkowo

# WIATA TYP 2

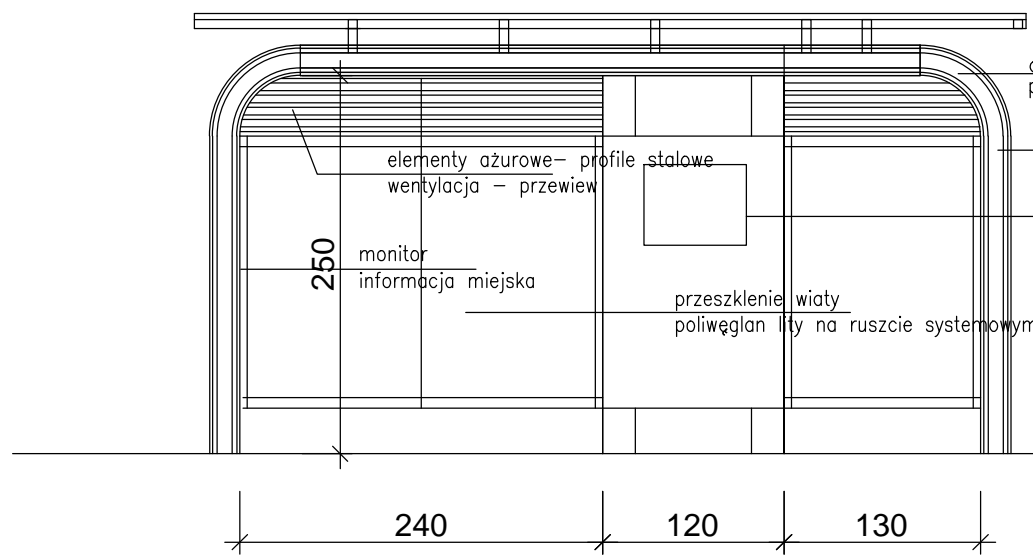
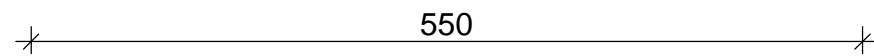

obudowa  
 panele- stal malowana proszkowo  
 konstrukcja wiaty  
 2 x zamknięty profil stalowy  
 monitor  
 dynamiczny system informacji  
 pasażerskiej

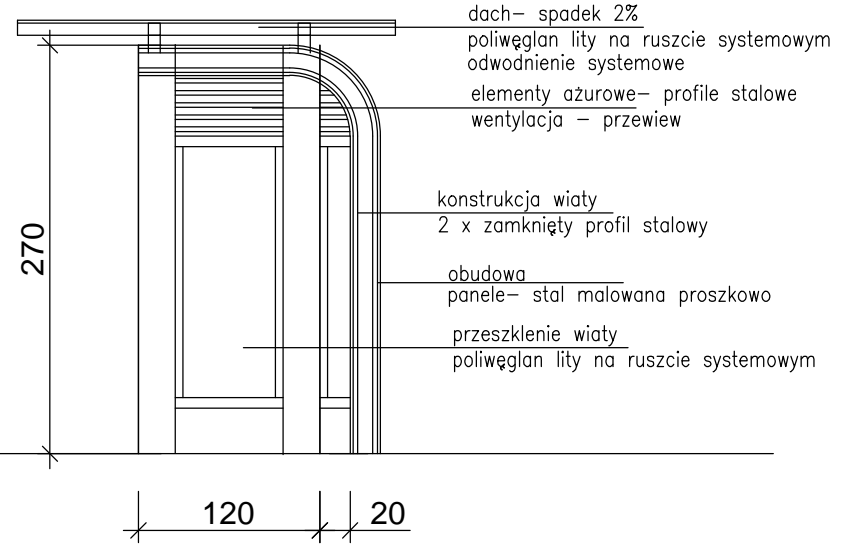
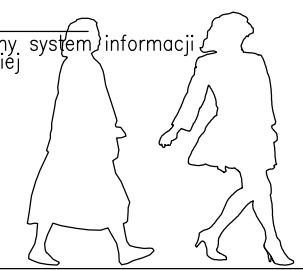

dach- spadek 2%  
 poliwęglan lity na ruszcie systemowym  
 odwodnienie systemowe  
 elementy ażurowe- profile stalowe  
 wentylacja - przewiew  
 konstrukcja wiaty  
 2 x zamknięty profil stalowy  
 obudowa  
 panele- stal malowana proszkowo  
 przeszklenie wiaty  
 poliwęglan lity na ruszcie systemowym

TYTUŁ <b>WIATA          TYP 2</b>	SKALA <b>1:50</b>	NR RYSUNKU <b>A 2</b>	koncepcja wiaty przystankowej w Szczecinku	Tomasz Wolanin - architekt
--	----------------------	--------------------------	--	----------------------------

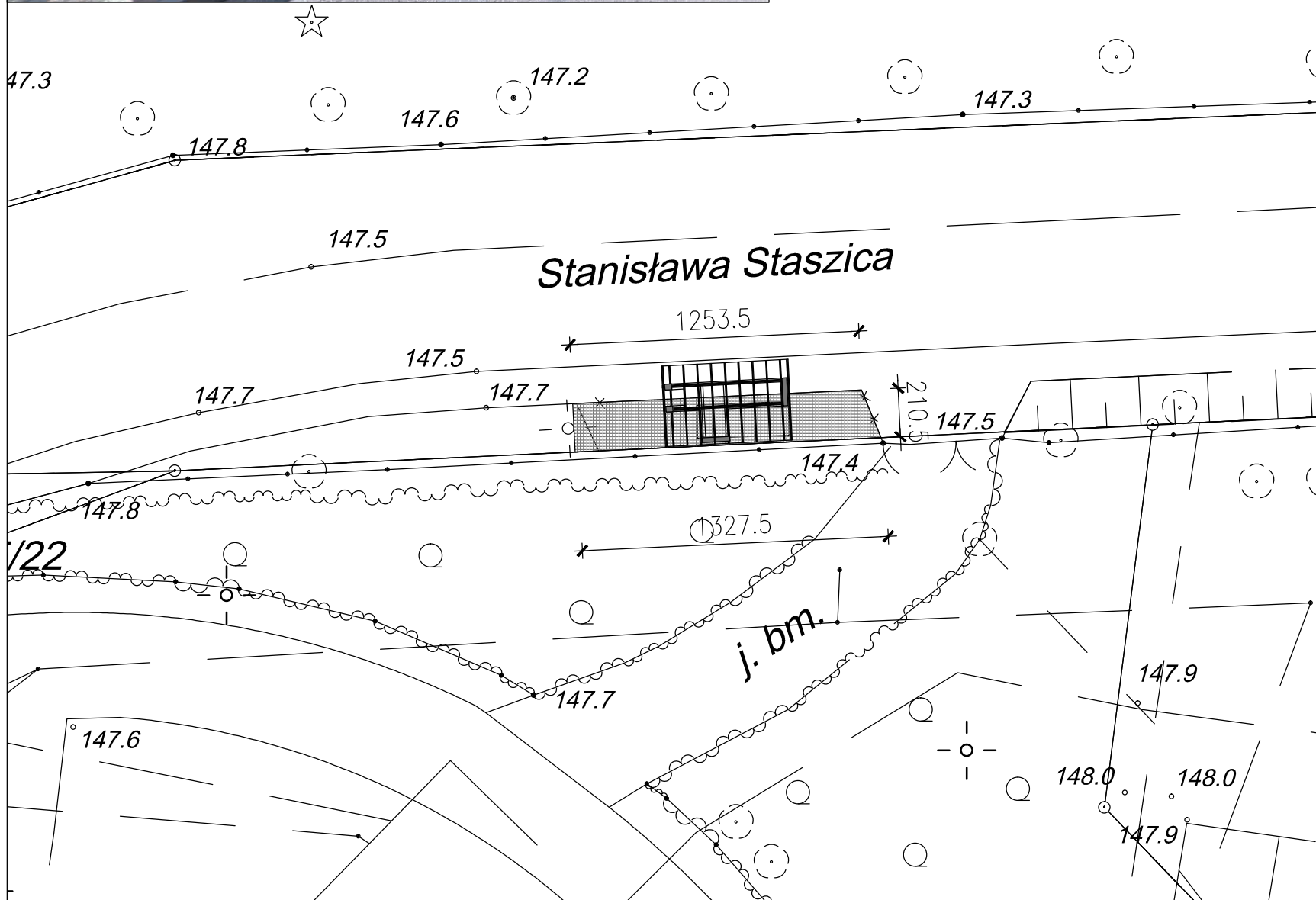
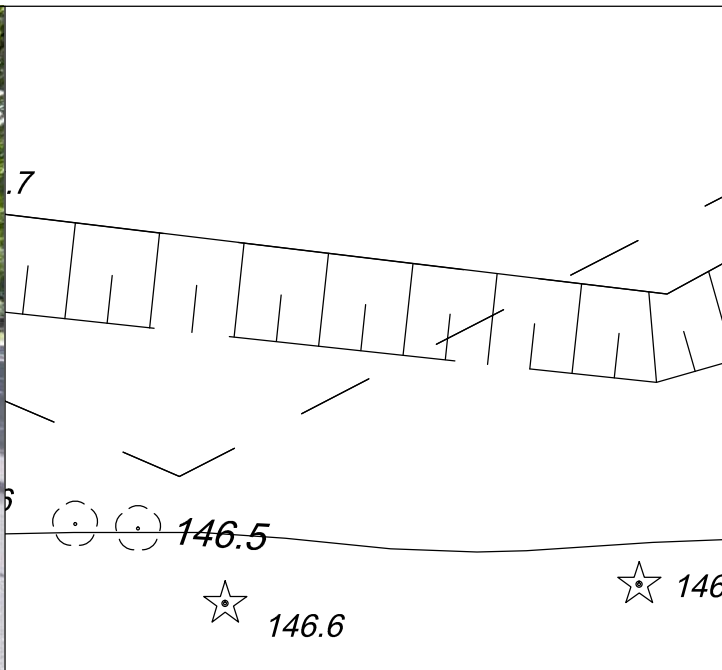

ŚWIĄTKI- UL. S. STASZICA

TYTUŁ  
**LOKALIZACJE**  
 plan sytuacyjny 1:250/ 1:100

SKALA

NR RYSUNKU  
**1**

koncepcja wiaty przystankowej w Szczecinku

Tomasz Wolanin - architekt

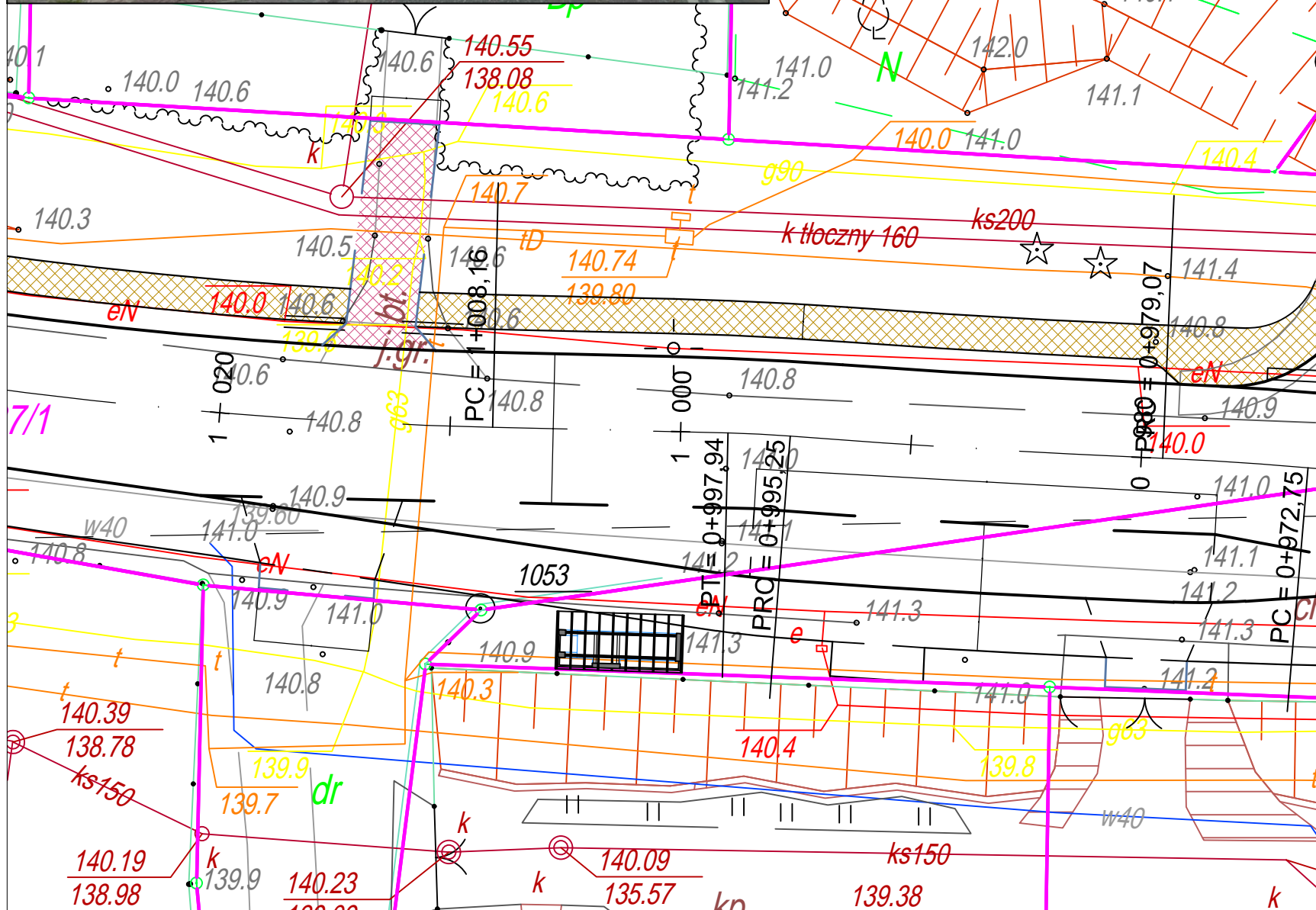
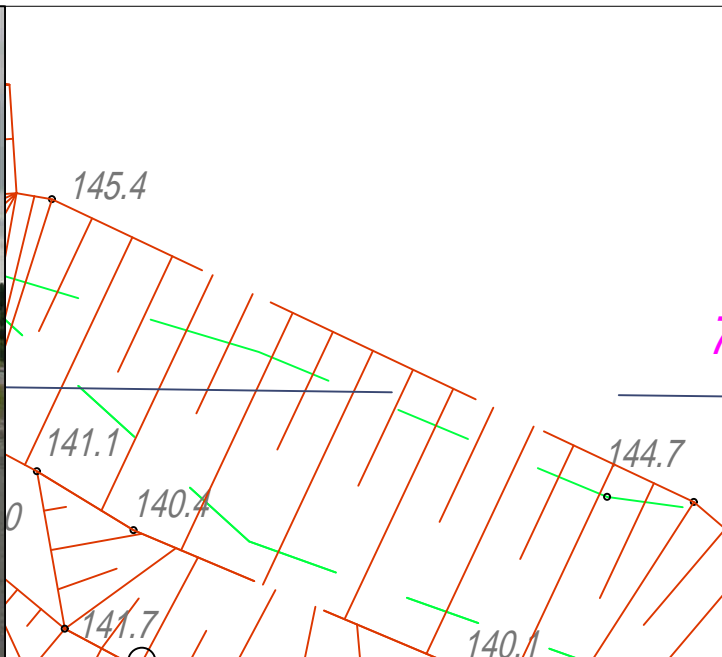

# WIATA TYP 2

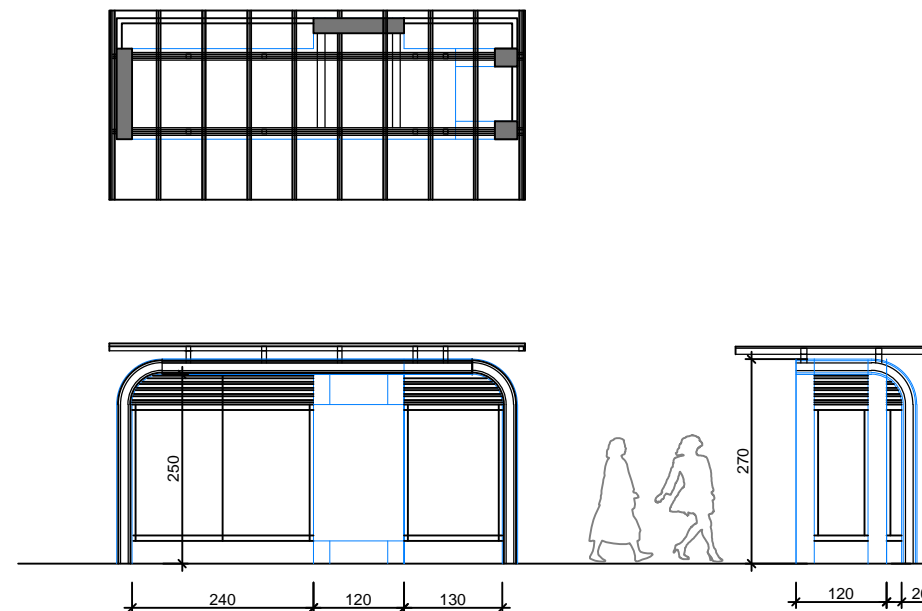

## TRZESIEKA UL.KOŚCIUSZKI

TYTUŁ  
**LOKALIZACJE**  
plan sytuacyjny 1:250/ 1:100

SKALA

NR RYSUNKU

**2**

konceptja wiaty przystankowej w Szczecinku

Tomasz Wolanin - architekt

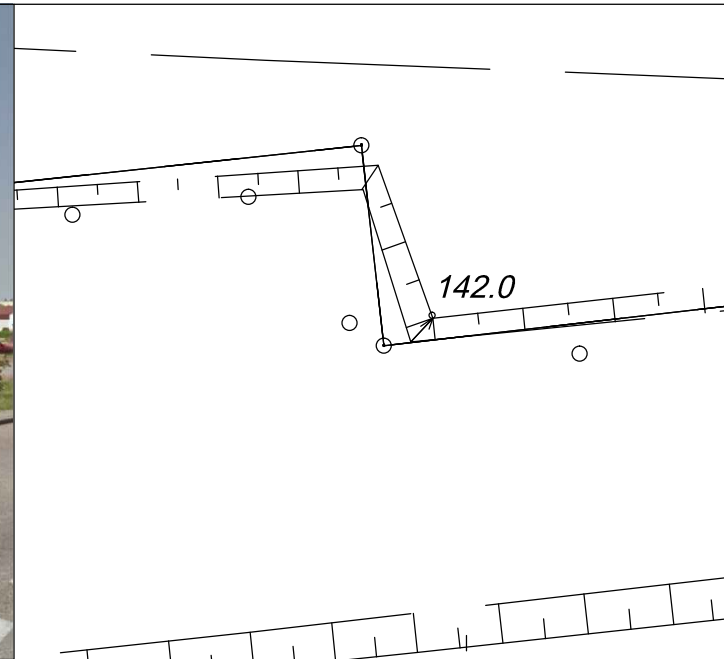

WIATA  
TYP 1

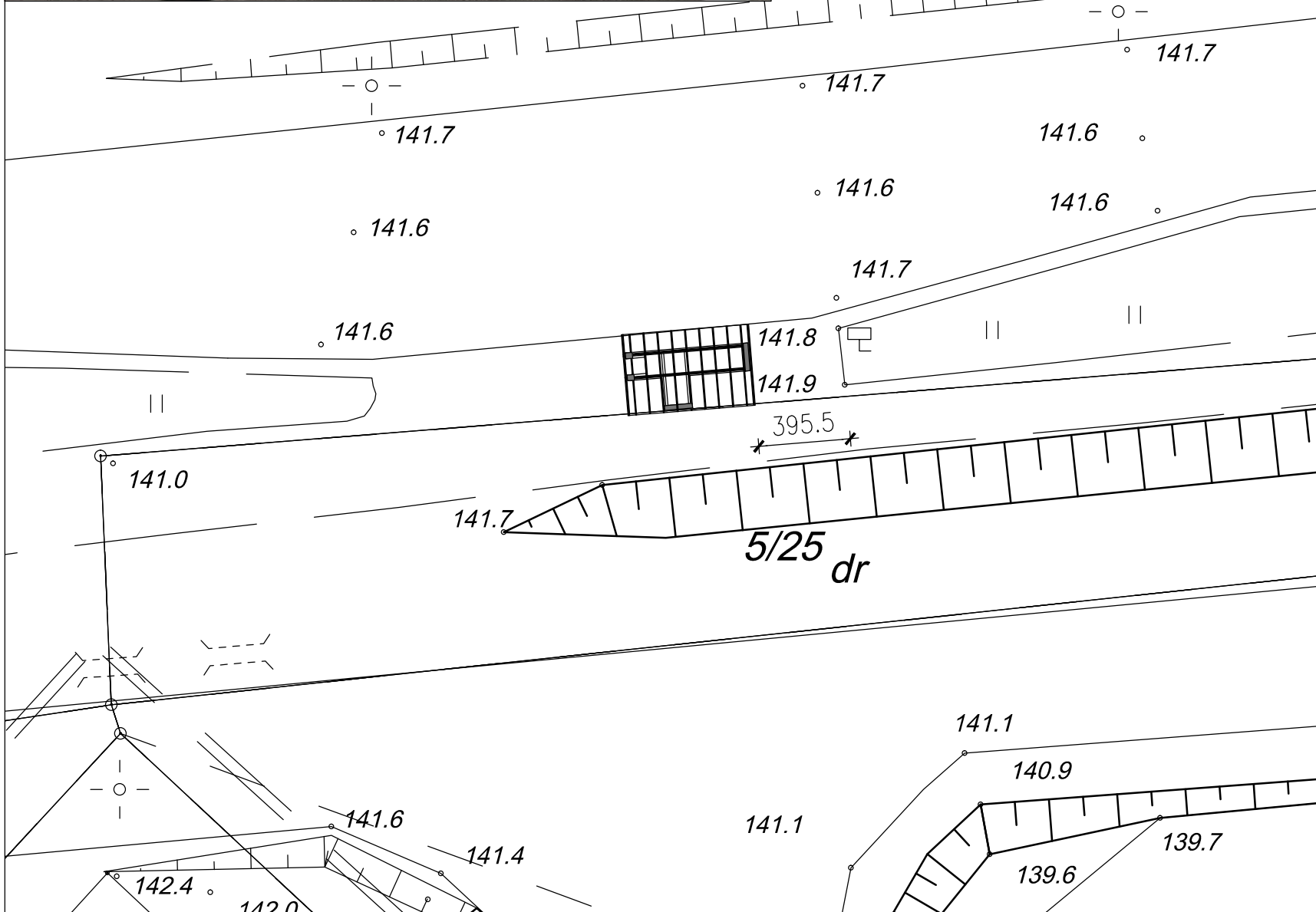
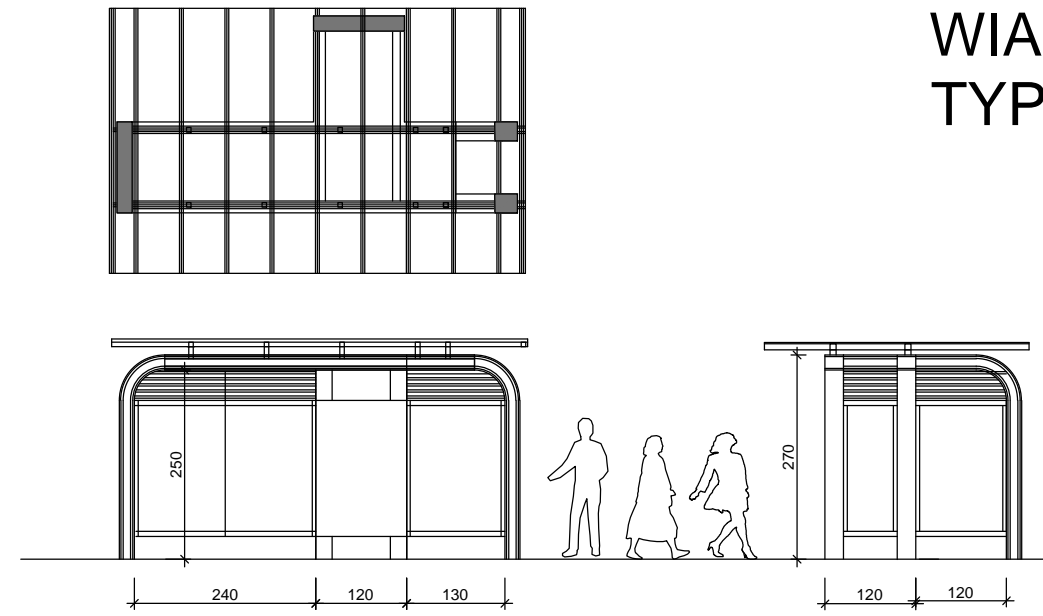

UL. KOŁOBRZESKA (BRICO MARCHE)

TYTUŁ  
**LOKALIZACJE**  
plan sytuacyjny 1:250/ 1:100

SKALA

NR RYSUNKU

**3**

konceptcja wiaty przystankowej w Szczecinku

Tomasz Wolanin - architekt

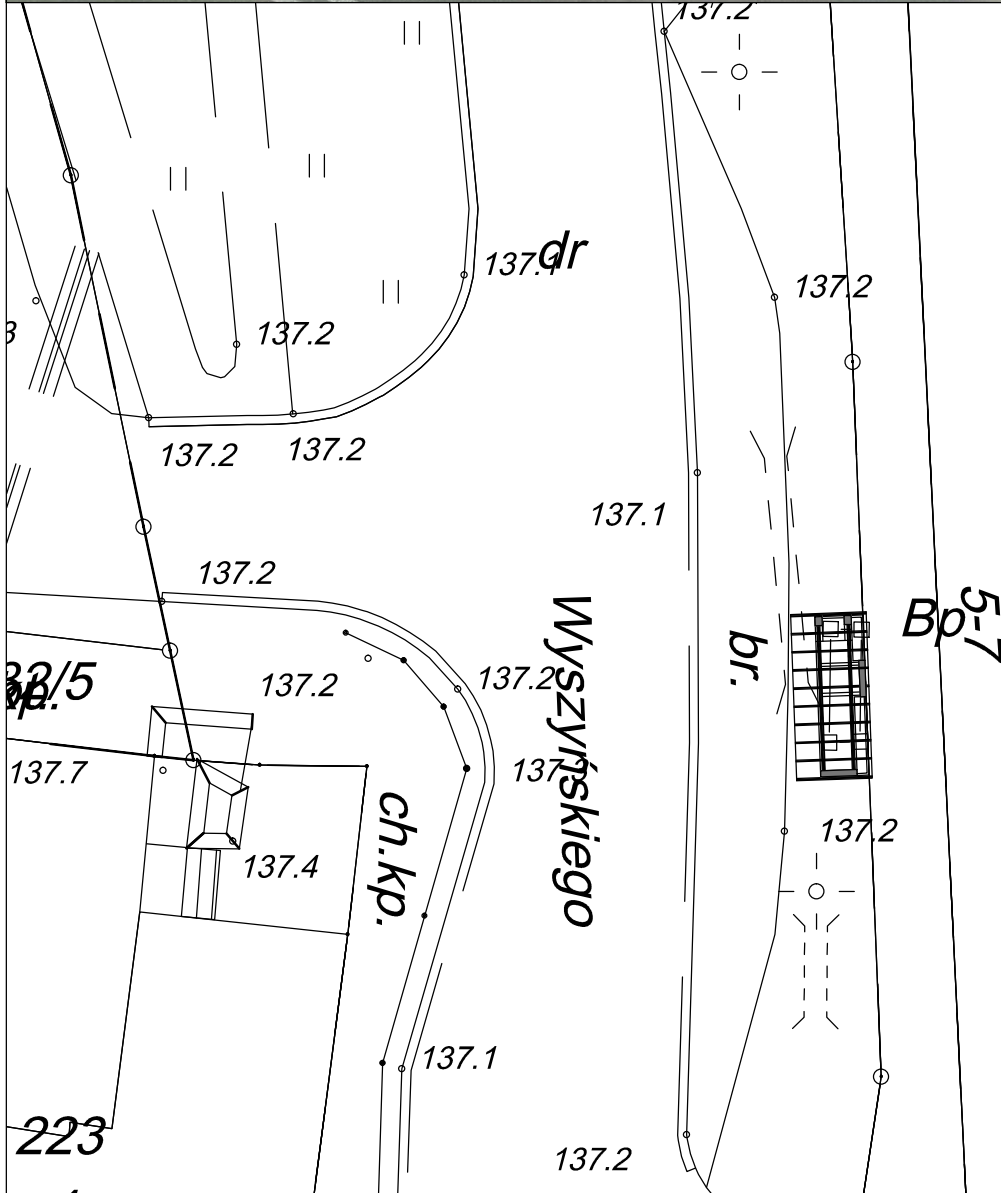
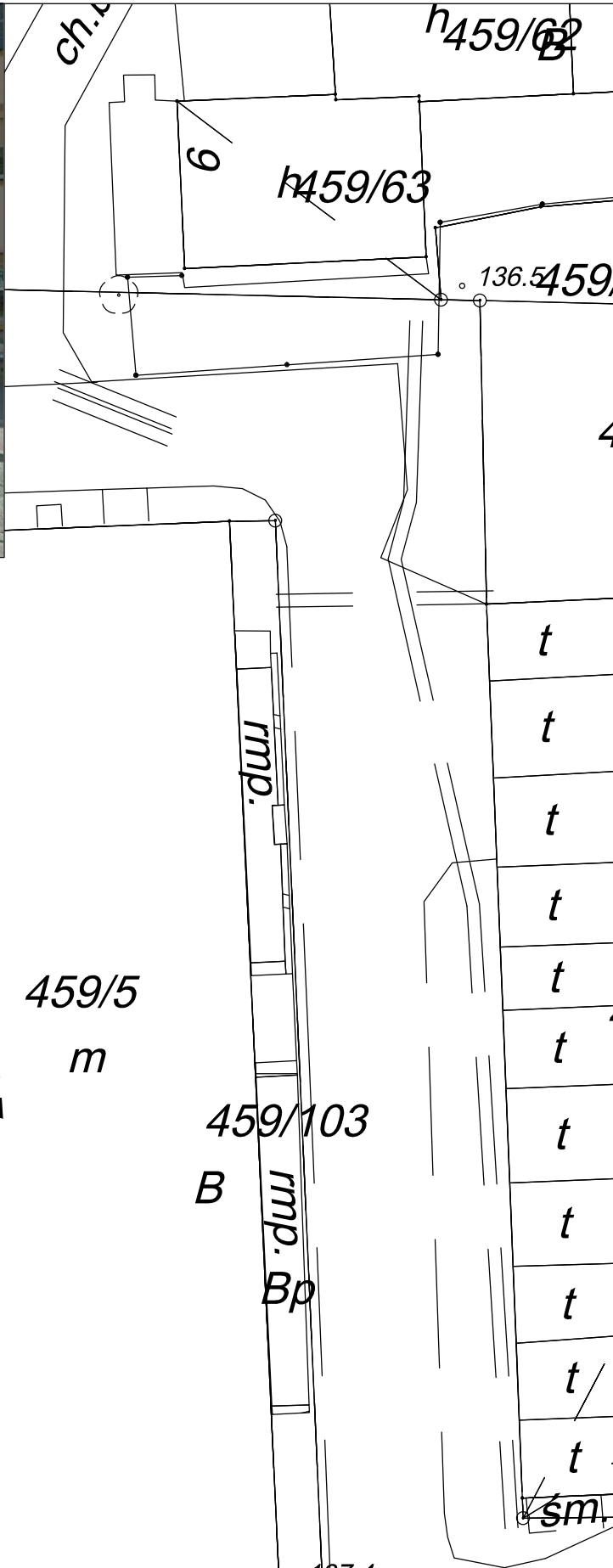

WIATA  
TYP 2

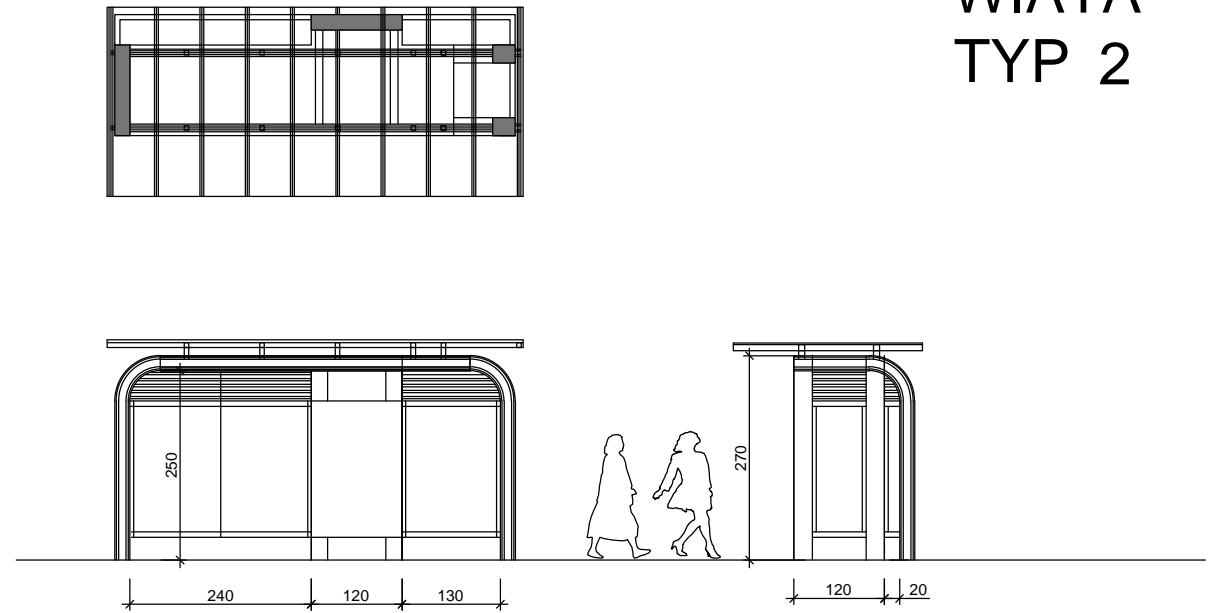

UL. LIPOWA (UL. WYSZYŃSKIEGO)

TYTUŁ  
**LOKALIZACJE**  
plan sytuacyjny 1:250/ 1:100

SKALA

NR RYSUNKU

**4**

konceptcja wiaty przystankowej w Szczecinku

Tomasz Wolanin - architekt

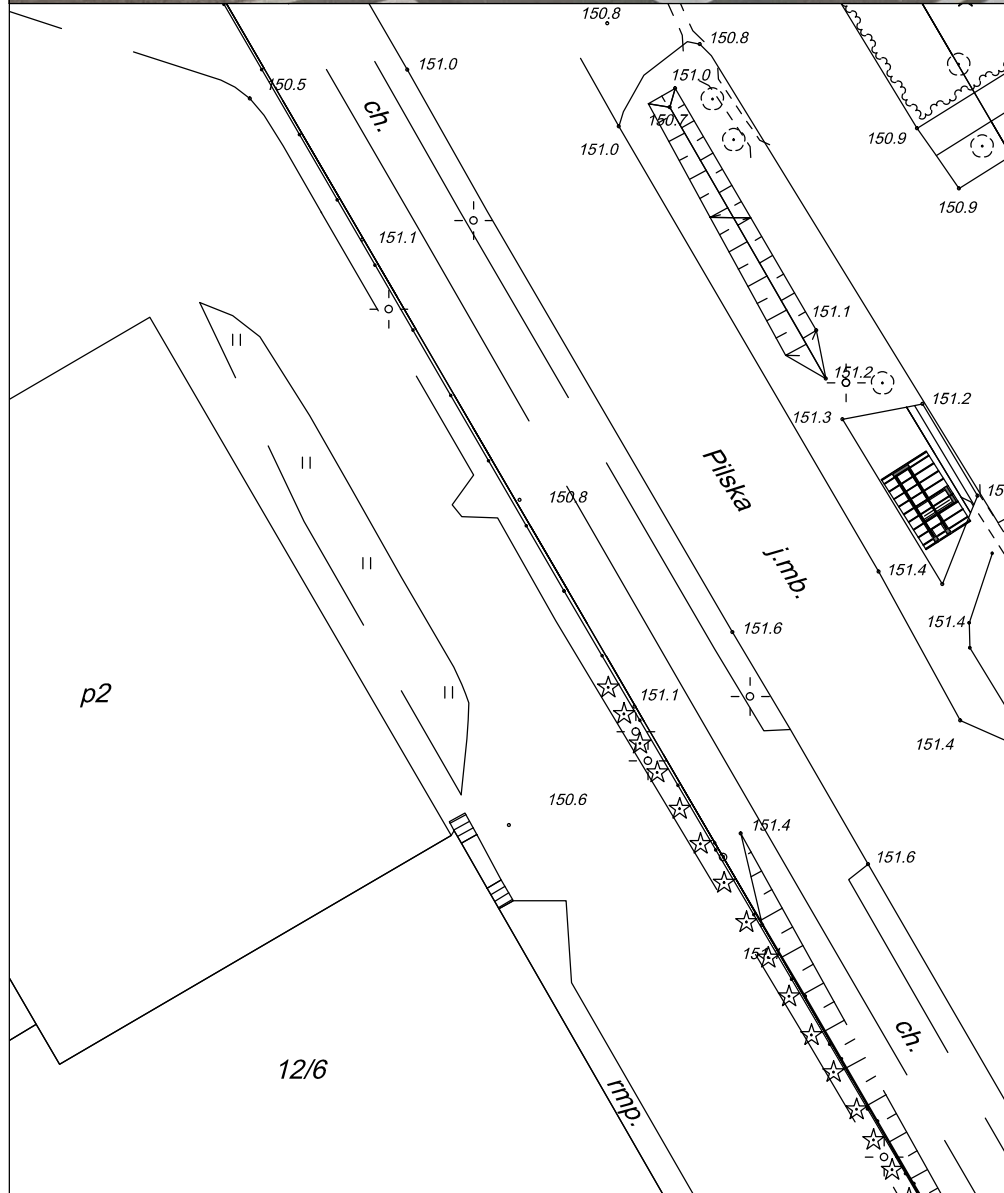
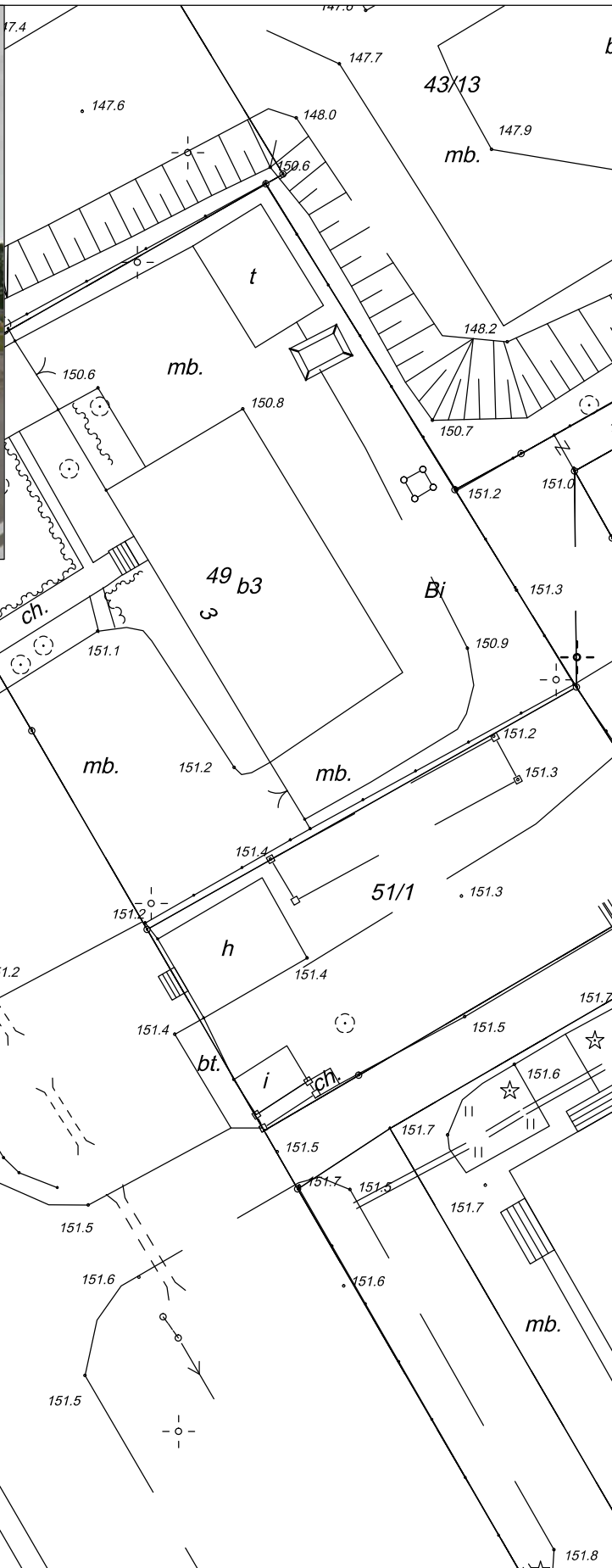

TYTUŁ  
**LOKALIZACJE**  
plan sytuacyjny 1:500/ 1:100

SKALA

NR RYSUNKU  
**5**

konceptja wiaty przystankowej w Szczecinku

**UL. PILSKA (GMINA)**  
Tomasz Wolanin - architekt



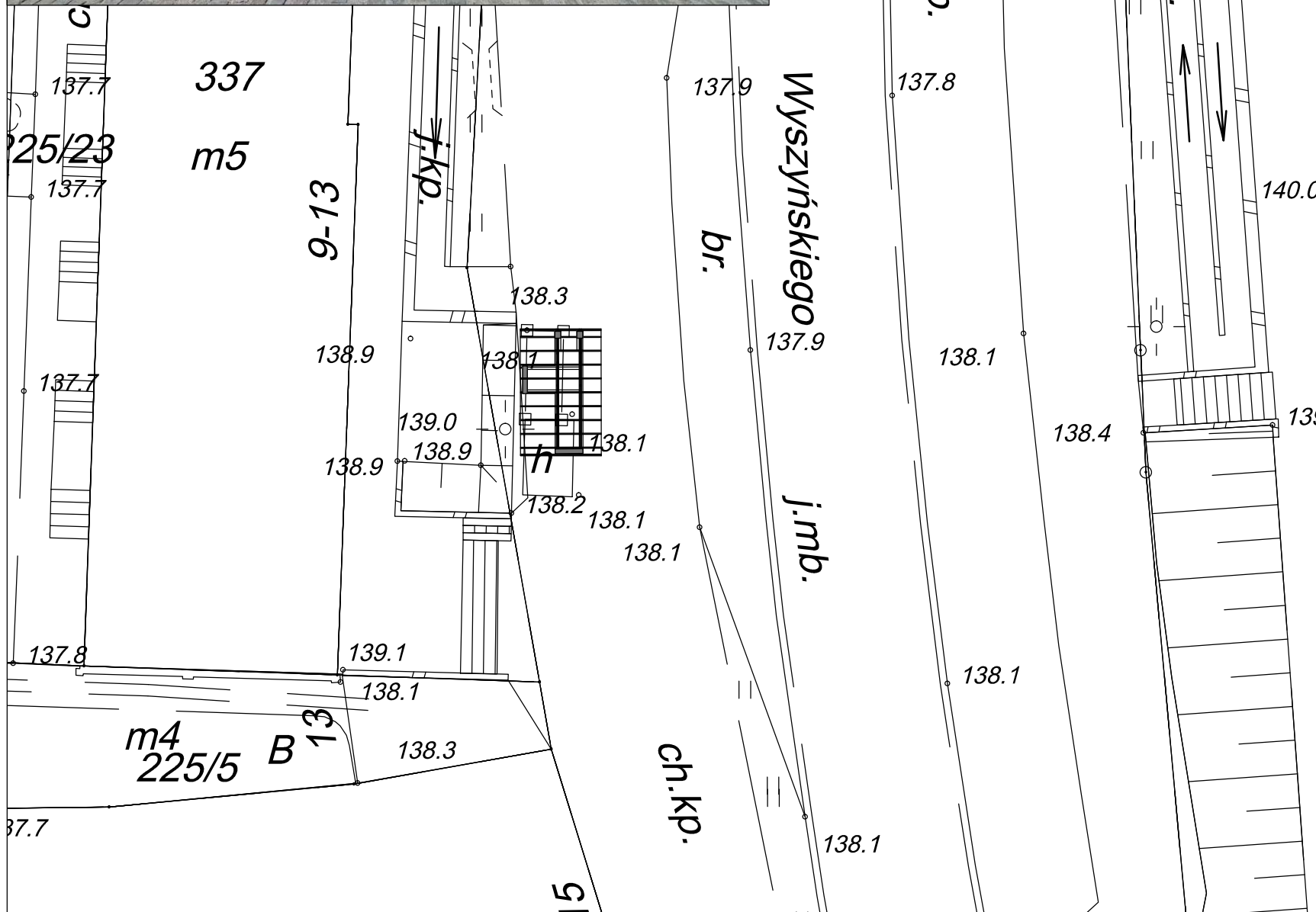
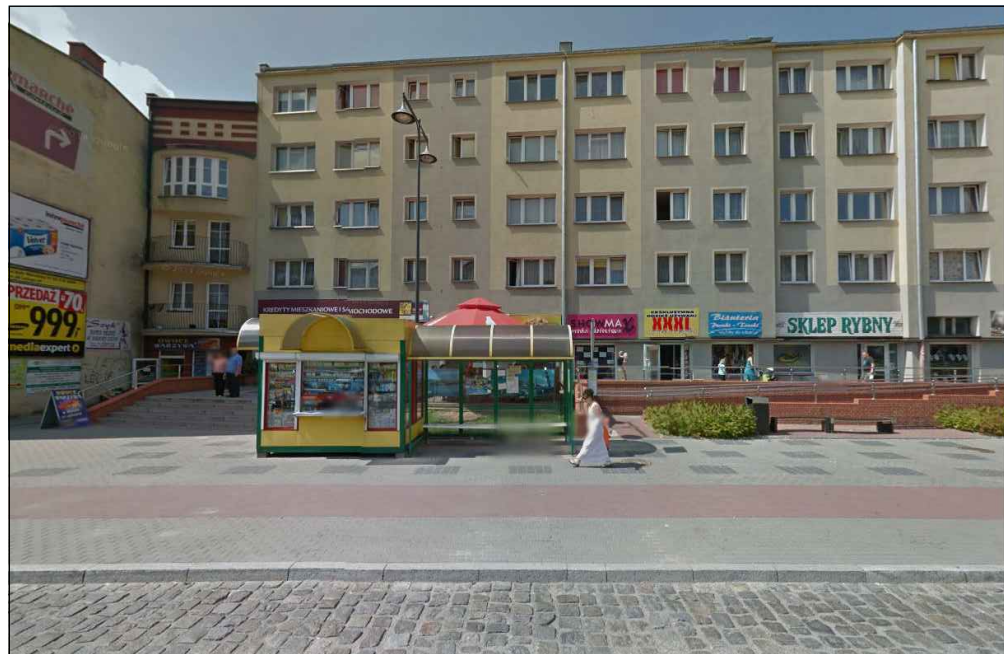

**UL. WYSZYŃSKIEGO  
(PRZY SCHODKACH)**

TYTUŁ  
**LOKALIZACJE  
plan sytuacyjny 1:250/ 1:100**

SKALA  
NR RYSUNKU  
**6**

konceptja wiaty przystankowej w Szczecinku

Tomasz Wolanin - architekt

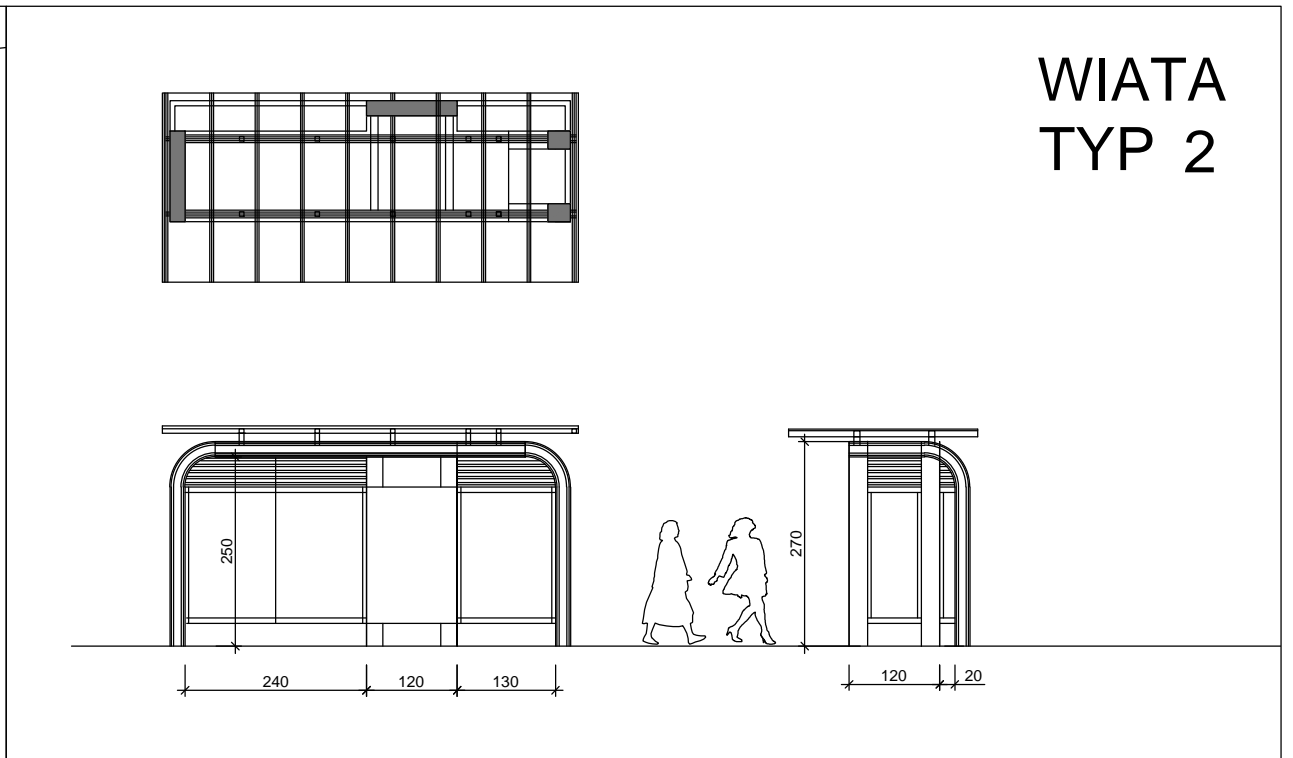
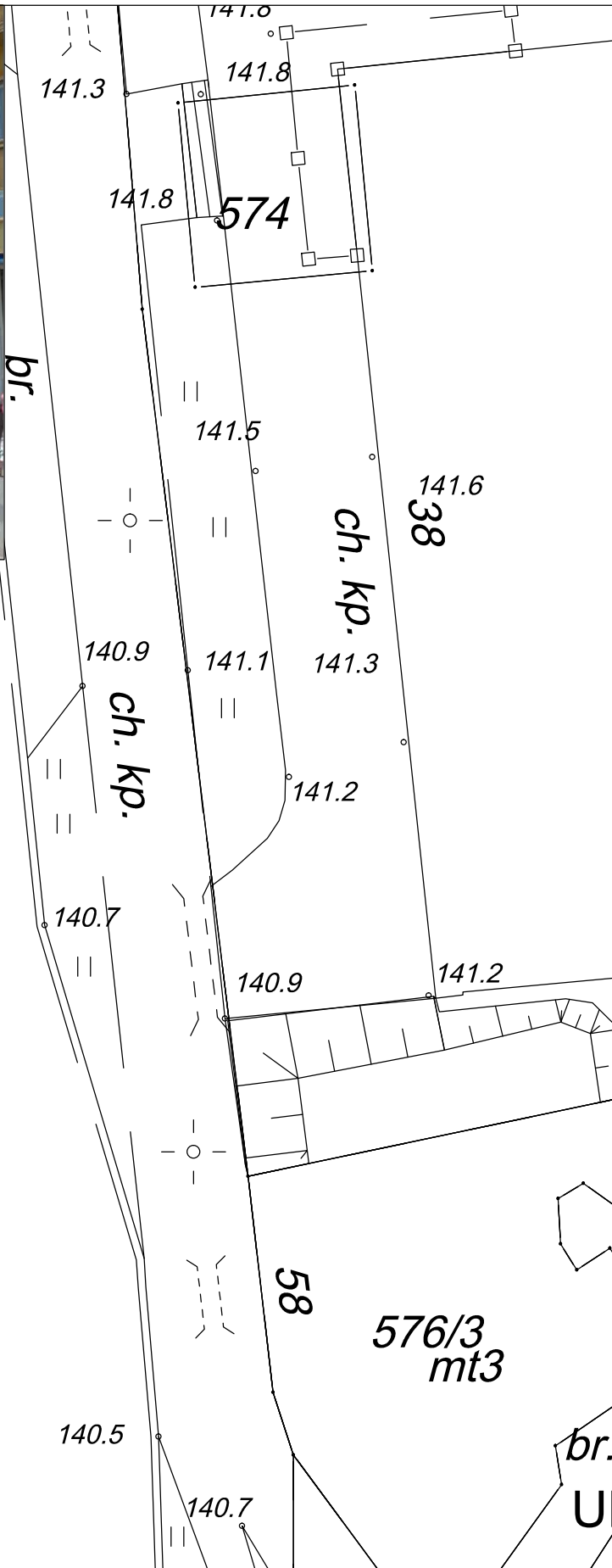
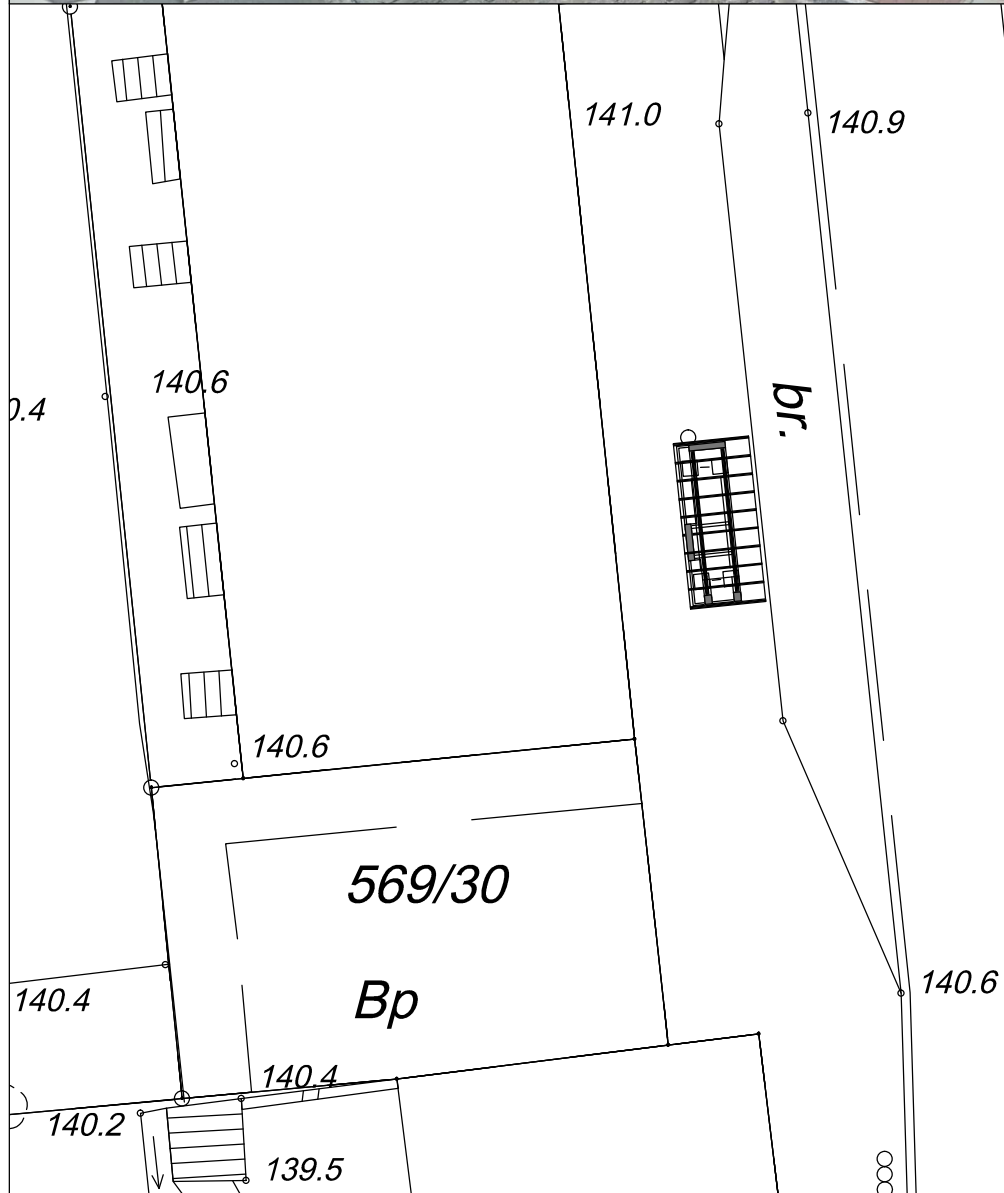

WIATA  
TYP 2



UL. WYSZYŃSKIEGO (NA PRZECIWKO NETTO)

TYTUŁ  
**LOKALIZACJE**  
plan sytuacyjny 1:250/ 1:100

SKALA  
NR RYSUNKU  
**7**

koncepcja wiaty przystankowej w Szczecinku

Tomasz Wolanin - architekt

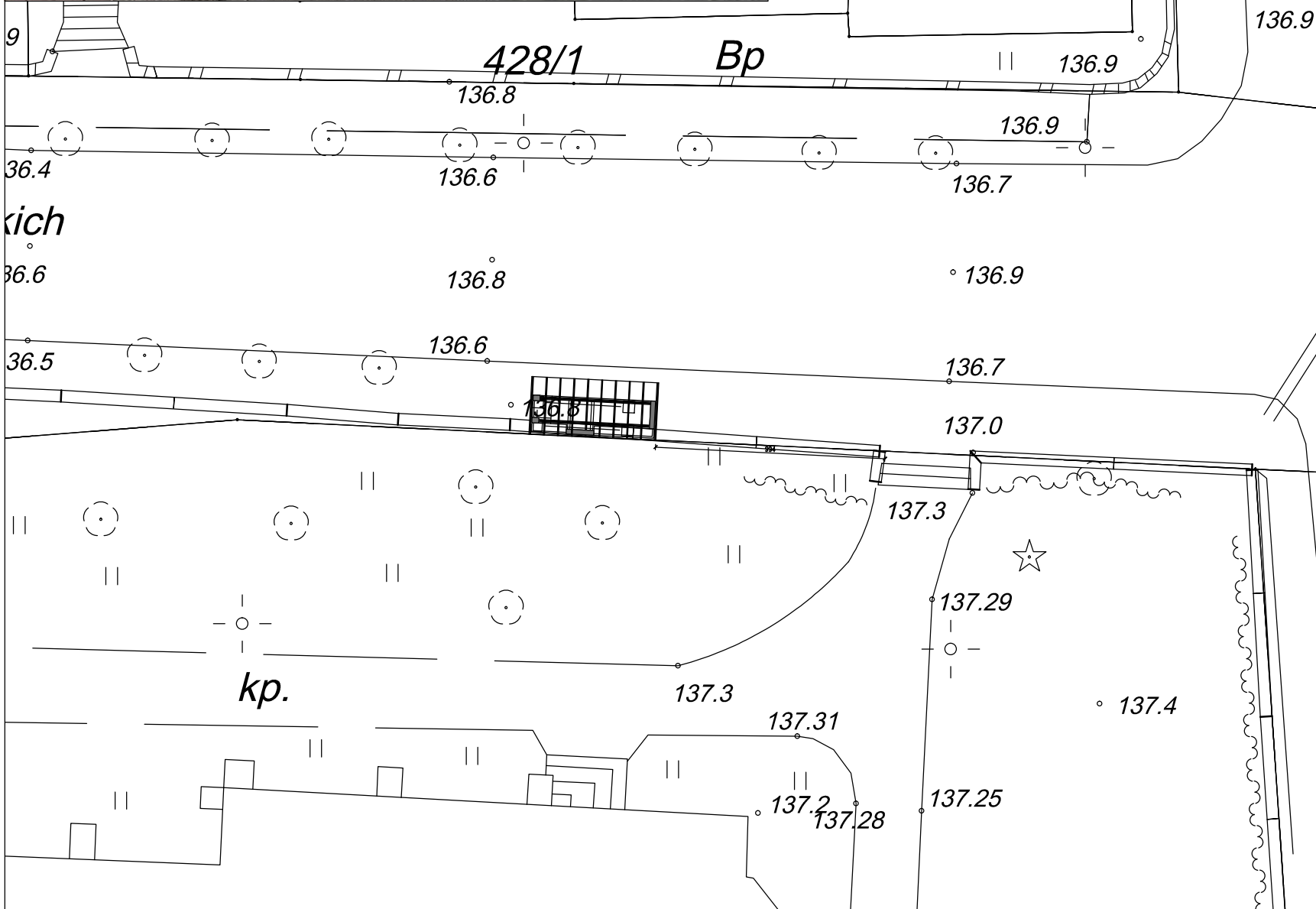

**WIATA  
TYP 2**

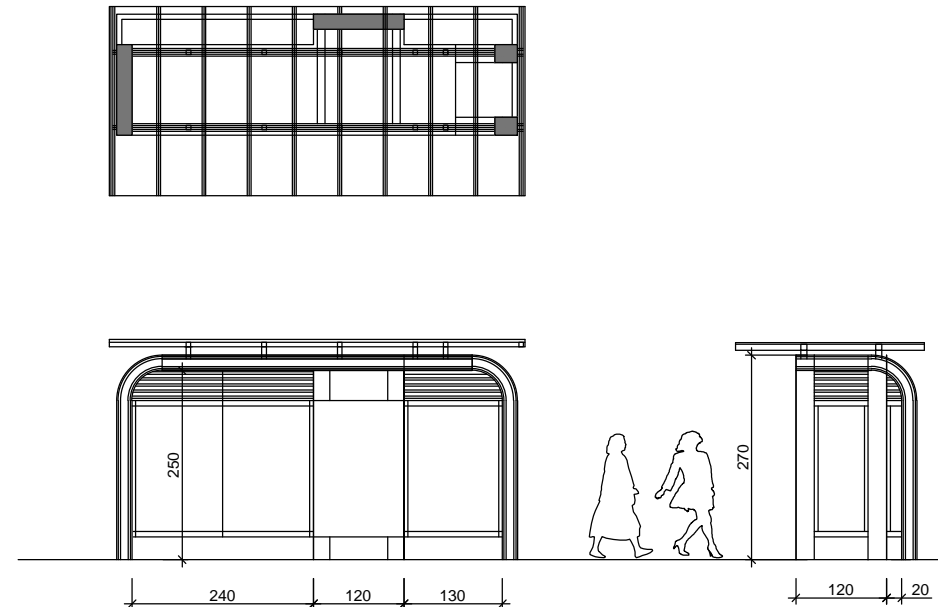

**UL. POWSTAŃCÓW WIELKOPOLSKICH**

TYTUŁ  
**LOKALIZACJE**  
plan sytuacyjny 1:250/ 1:100

SKALA

NR RYSUNKU  
**8**

koncepcja wiaty przystankowej w Szczecinku

Tomasz Wolanin - architekt

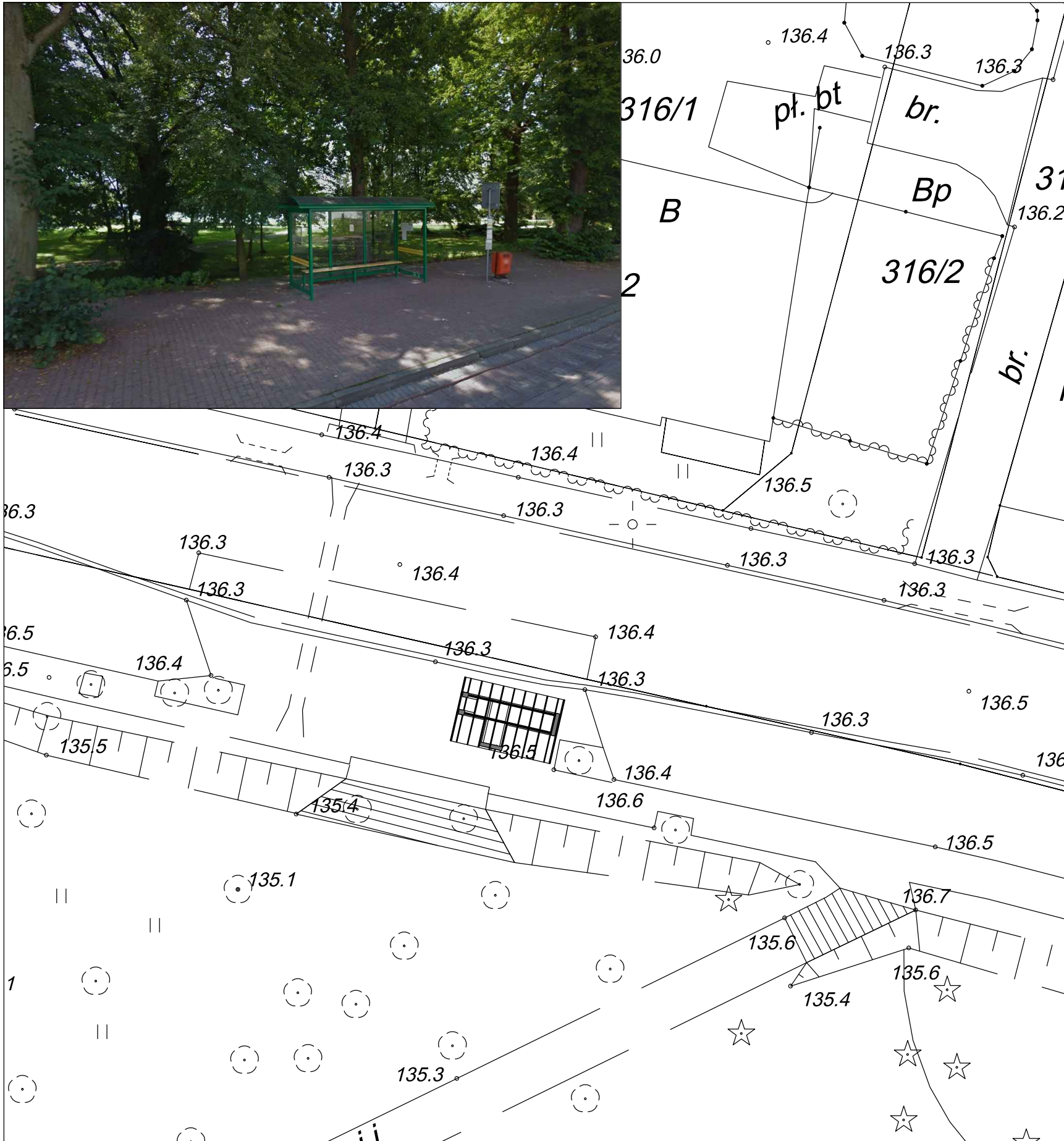

**WIATA  
TYP 1**



TYTUŁ  
**LOKALIZACJE  
plan sytuacyjny 1:250/ 1:100**

SKALA

NR RYSUNKU  
**9**

konceptcja wiaty przystankowej w Szczecinku

**UL. ORDONA- I L.O.**

Tomasz Wolanin - architekt

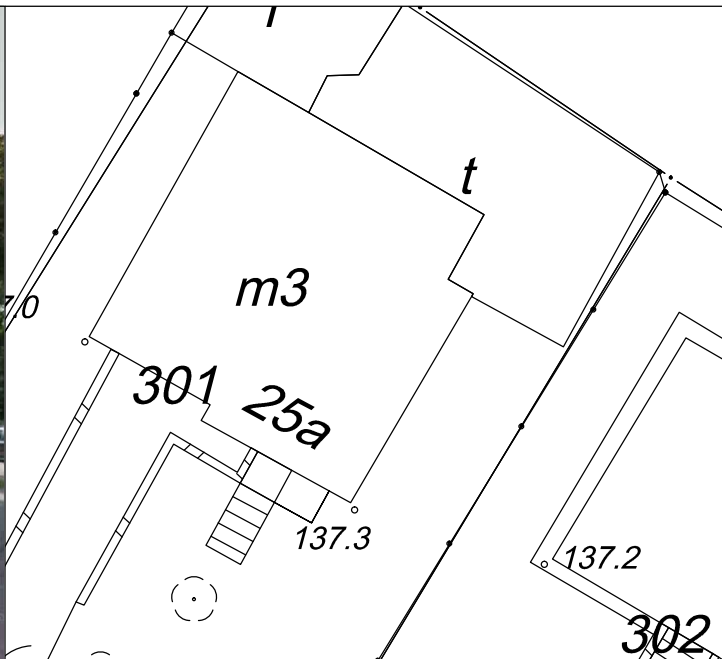

WIATA  
TYP 1

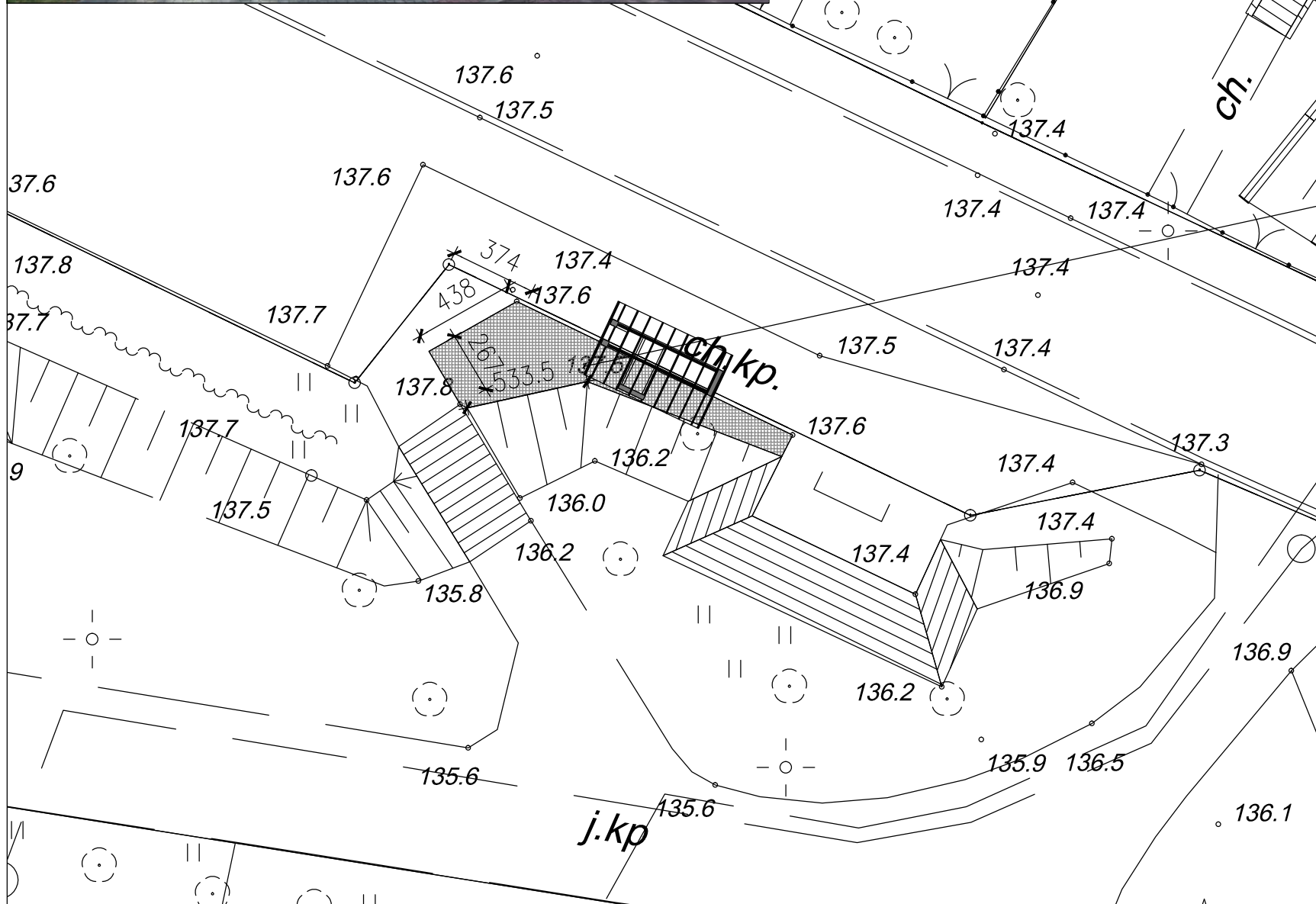
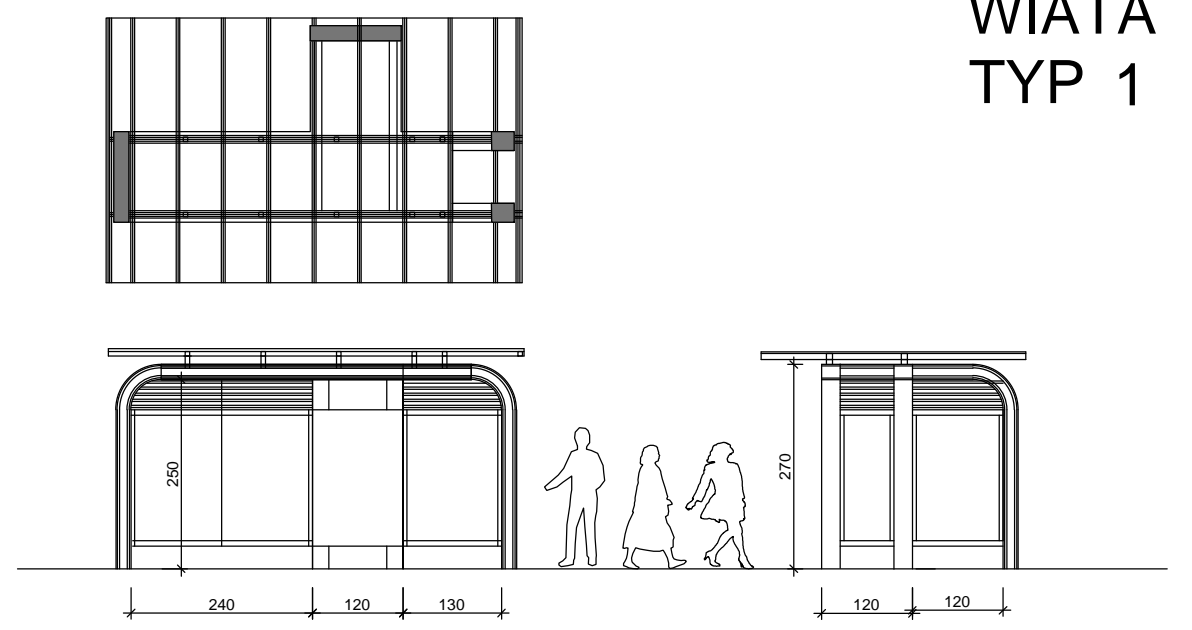

UL. ORDONA (UL. JEZIORNA)

TYTUŁ  
**LOKALIZACJE**  
plan sytuacyjny 1:250/ 1:100

SKALA  
NR RYSUNKU  
**10**

koncepcja wiaty przystankowej w Szczecinku

Tomasz Wolanin - architekt

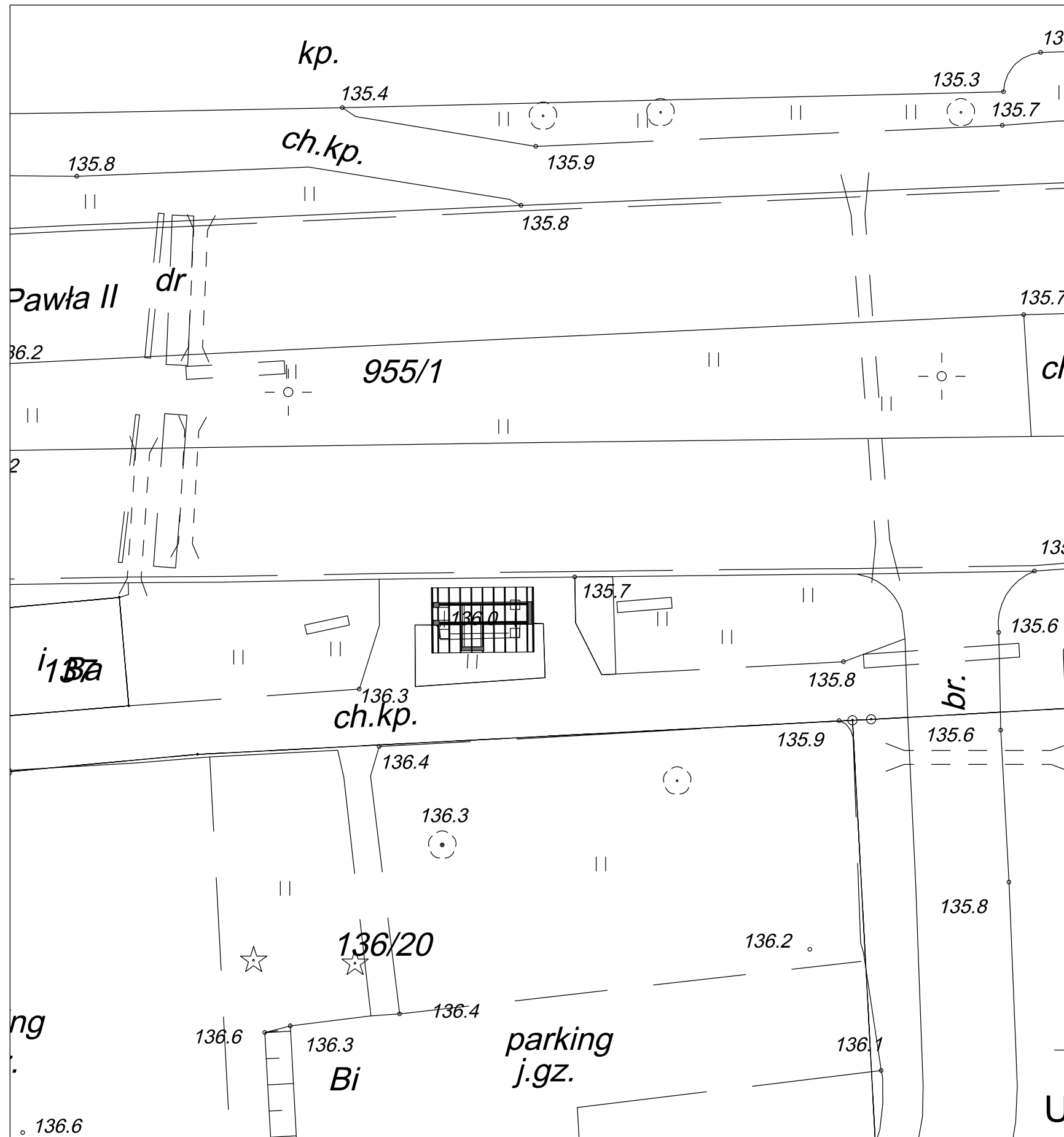

UL. JANA PAWŁA II (PRZY URZĘDZIE MIASTA)

TYTUŁ  
**LOKALIZACJE**  
 plan sytuacyjny 1:250/ 1:100

SKALA

NR RYSUNKU  
**11**

konceptja wiaty przystankowej w Szczecinku

Tomasz Wolanin - architekt

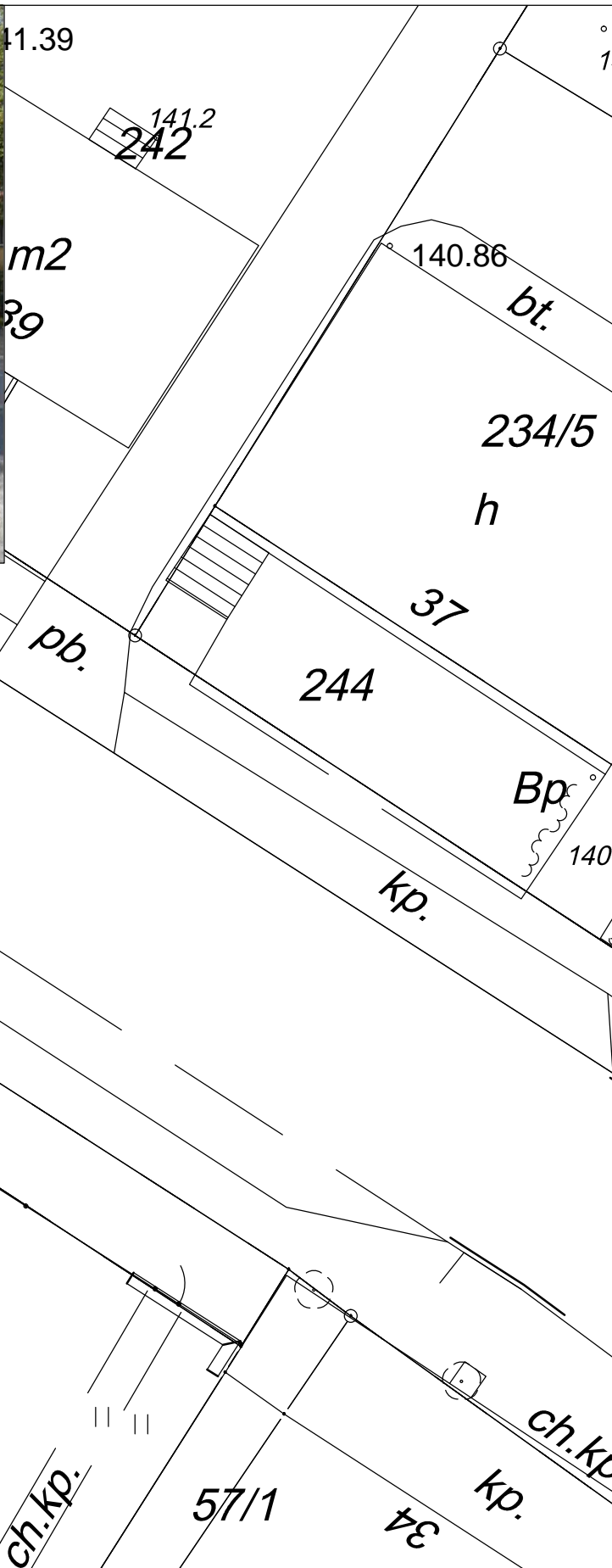

UL. KOŚCIUSZKI- SZPITAL

TYTUŁ  
**LOKALIZACJE**  
 plan sytuacyjny 1:250/ 1:100

SKALA  
 NR RYSUNKU  
**12**

konceptja wiaty przystankowej w Szczecinku

Tomasz Wolanin - architekt

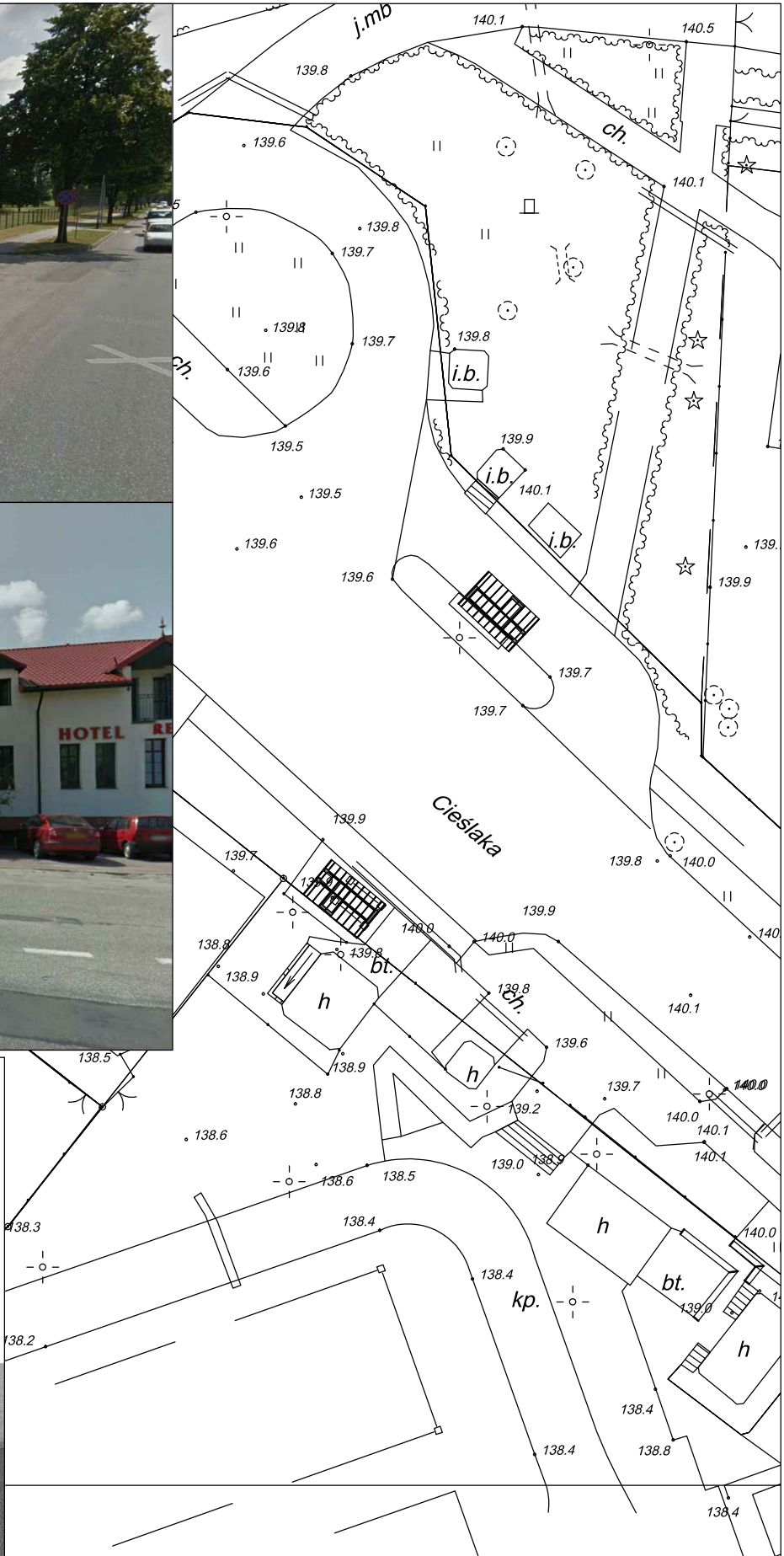

UL. CIEŚLAKA (PRZY CMENTARZU)  
ORAZ (NA PRZECIWKO CMENTARZA)

TYTUŁ  
**LOKALIZACJE**  
plan sytuacyjny 1:500/1:100

SKALA

NR RYSUNKU  
**13**

koncepcja wiaty przystankowej w Szczecinku

Tomasz Wolanin - architekt



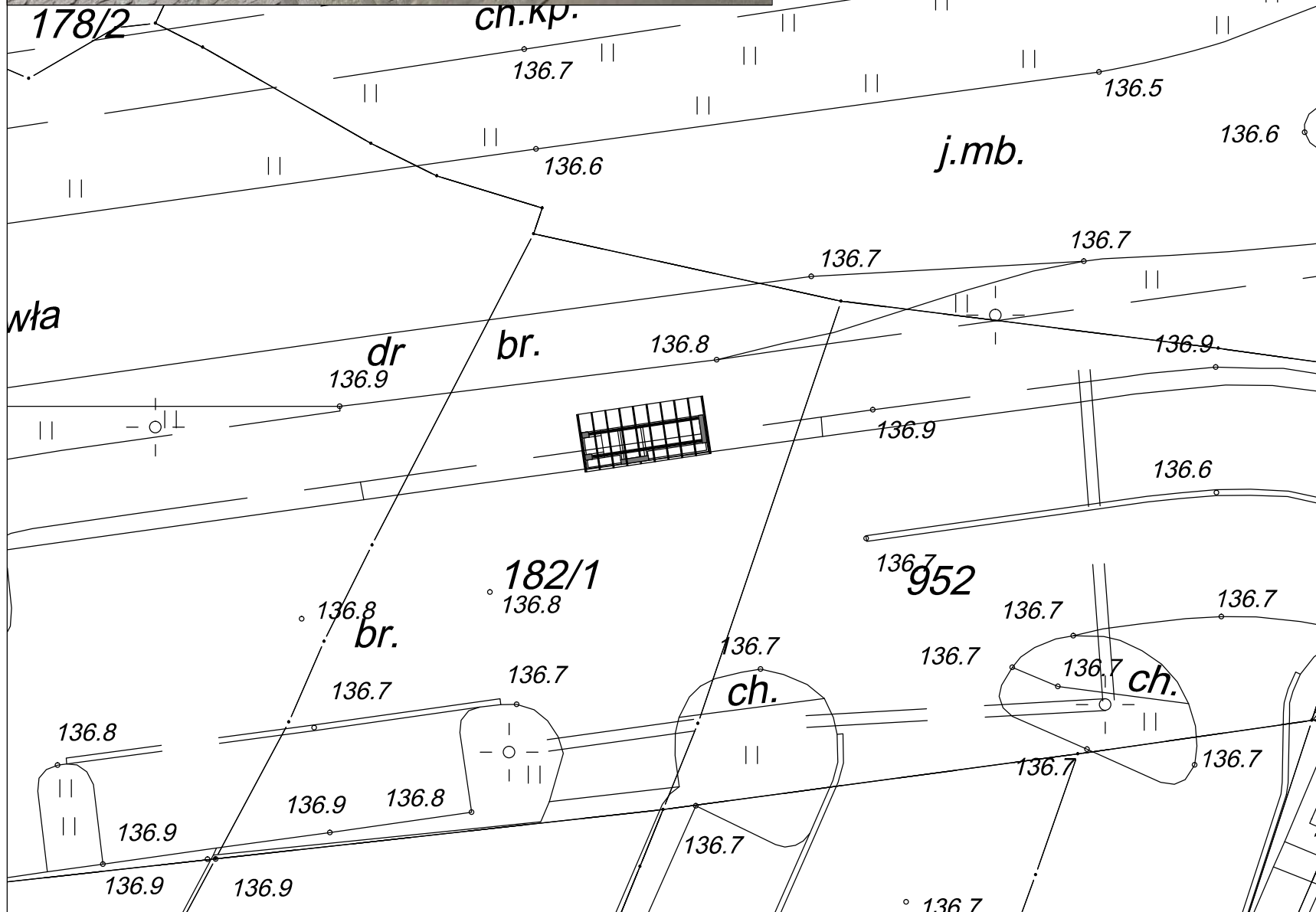
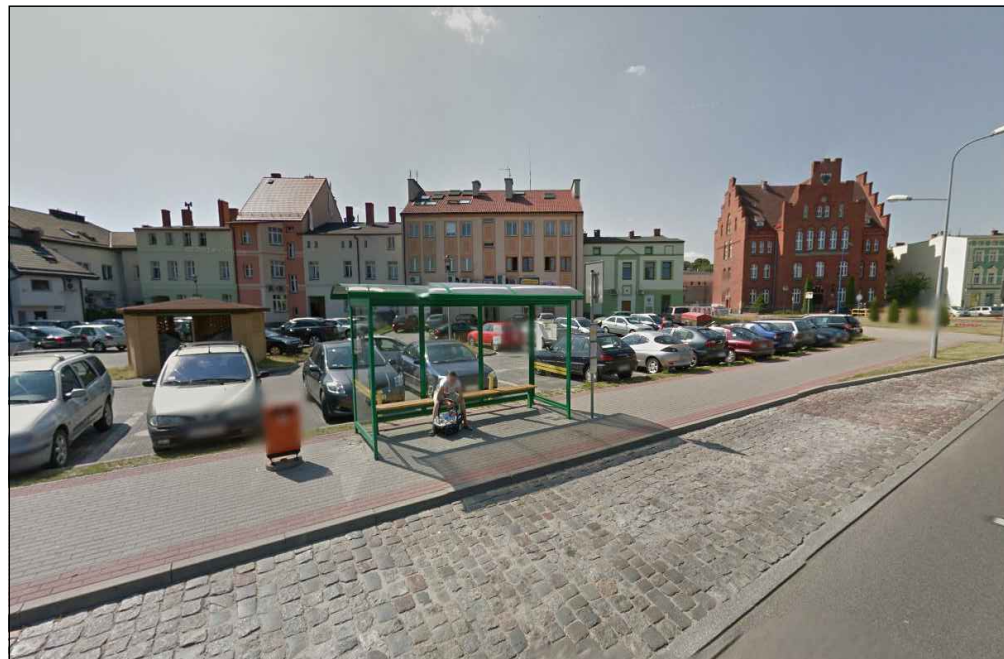

**WIATA  
TYP 2**

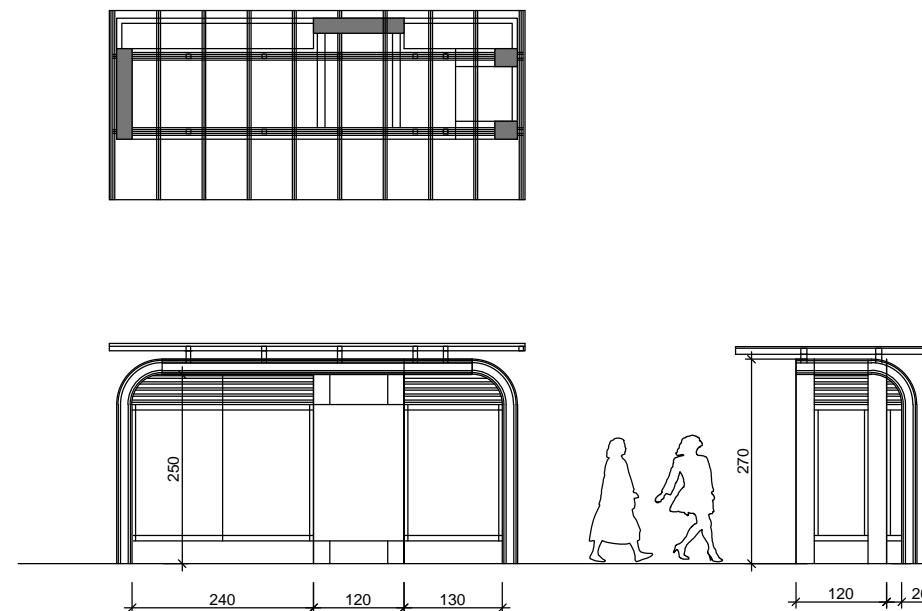

**UL. JANA PAWŁA II- BOH. WARSZAWY**

TYTUŁ  
**LOKALIZACJE  
plan sytuacyjny 1:250/ 1:100**

SKALA

NR RYSUNKU

**14**

konceptja wiaty przystankowej w Szczecinku

Tomasz Wolanin - architekt

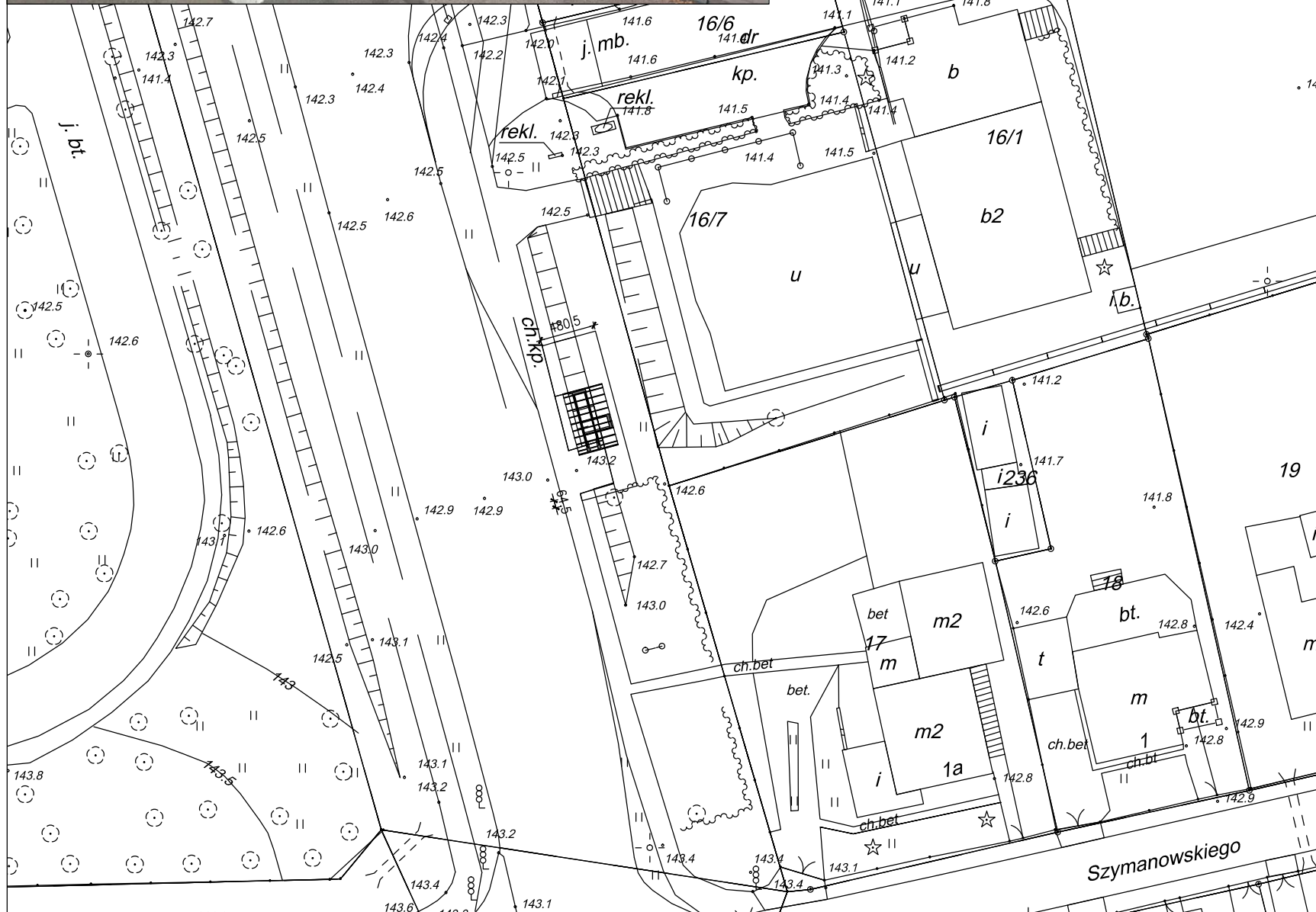
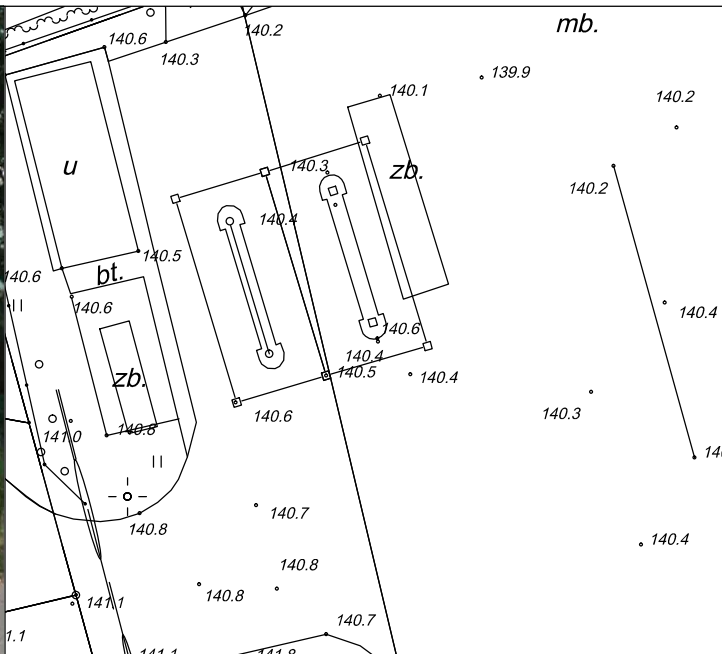

# WIATA TYP 2

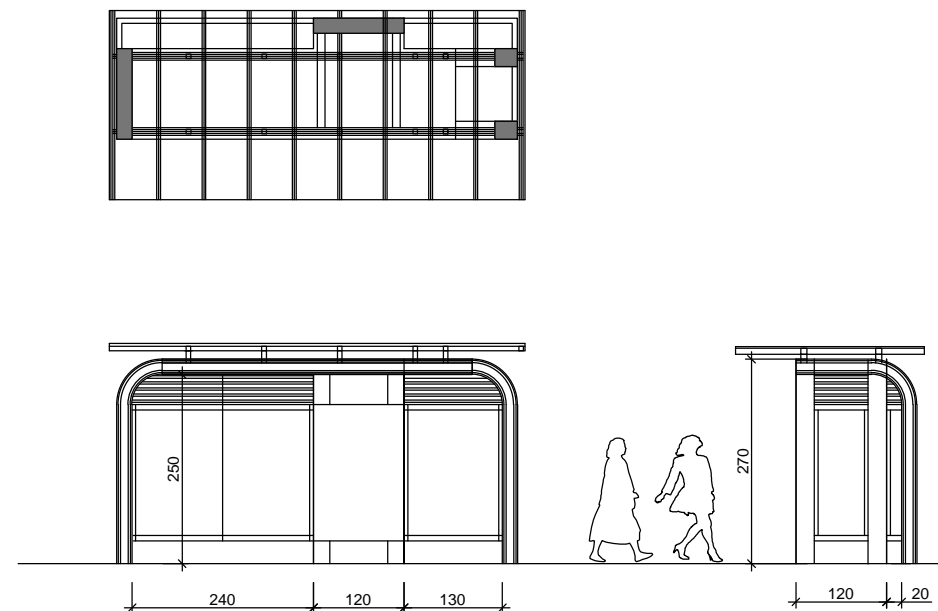

## UL. CIEŚLAKA (UL. KOPERNIKA)

TYTUŁ  
**LOKALIZACJE**  
plan sytuacyjny 1:500/1:100

SKALA

NR RYSUNKU  
**15**

koncepcja wiaty przystankowej w Szczecinku

Tomasz Wolanin - architekt

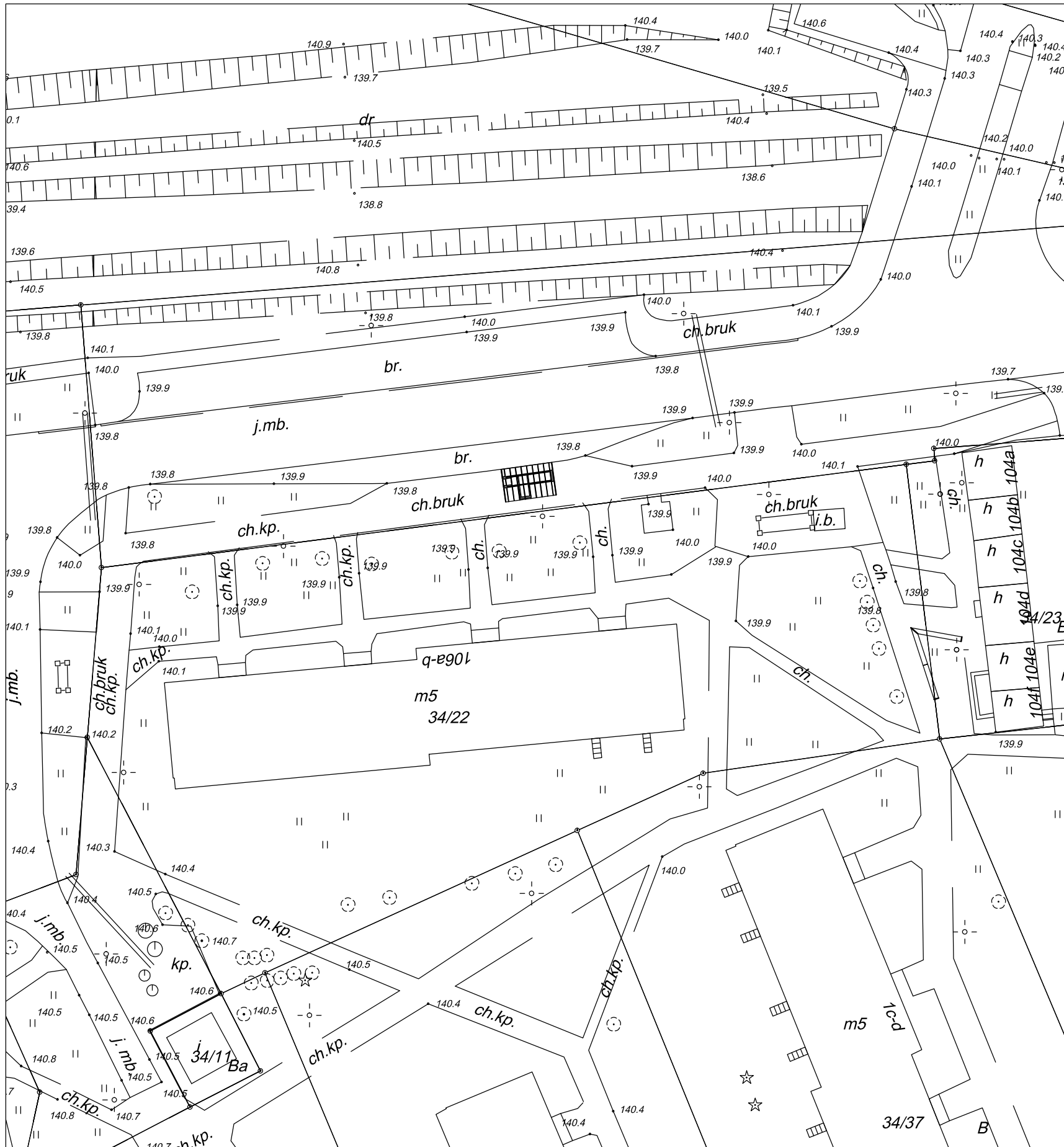

**WIATA  
TYP 1**



**UL. POLNA (PRZY BUD. NR 106)**

TYTUŁ  
**LOKALIZACJE**  
plan sytuacyjny 1:500/1:100

SKALA

NR RYSUNKU  
**16**

konceptja wiaty przystankowej w Szczecinku

Tomasz Wolanin - architekt

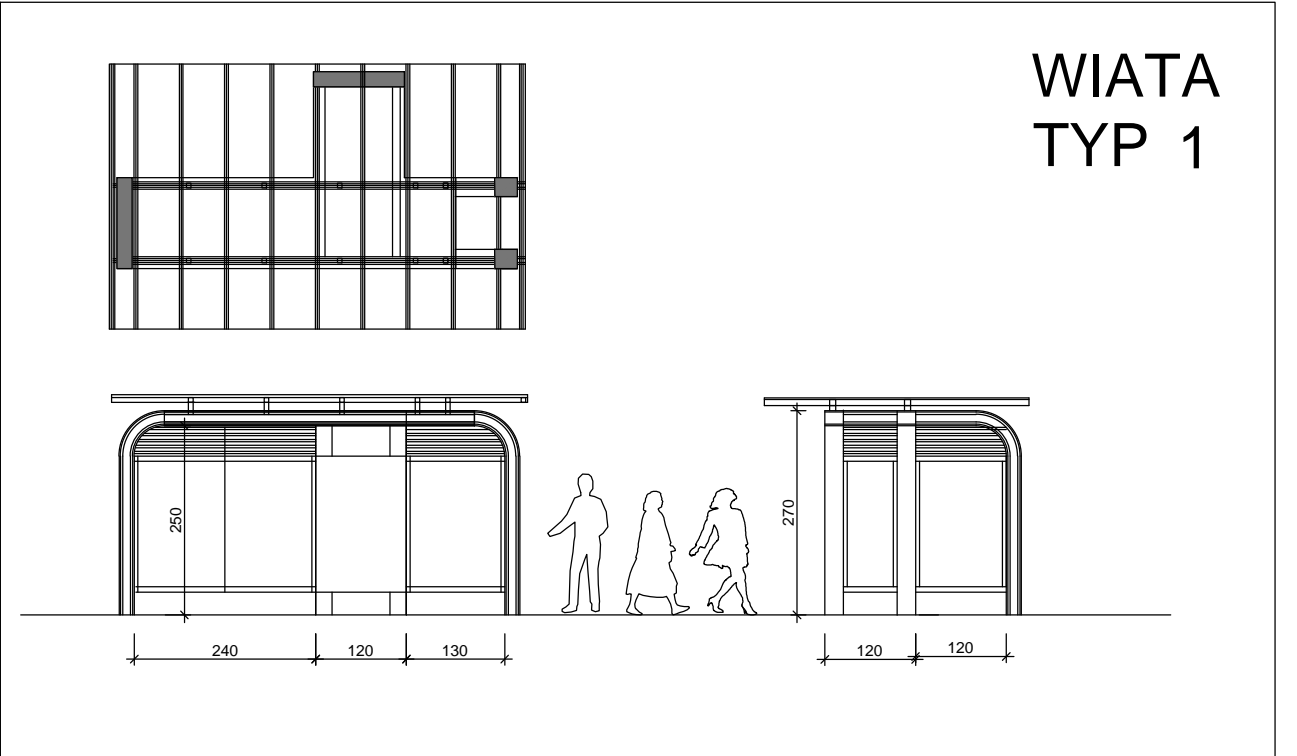
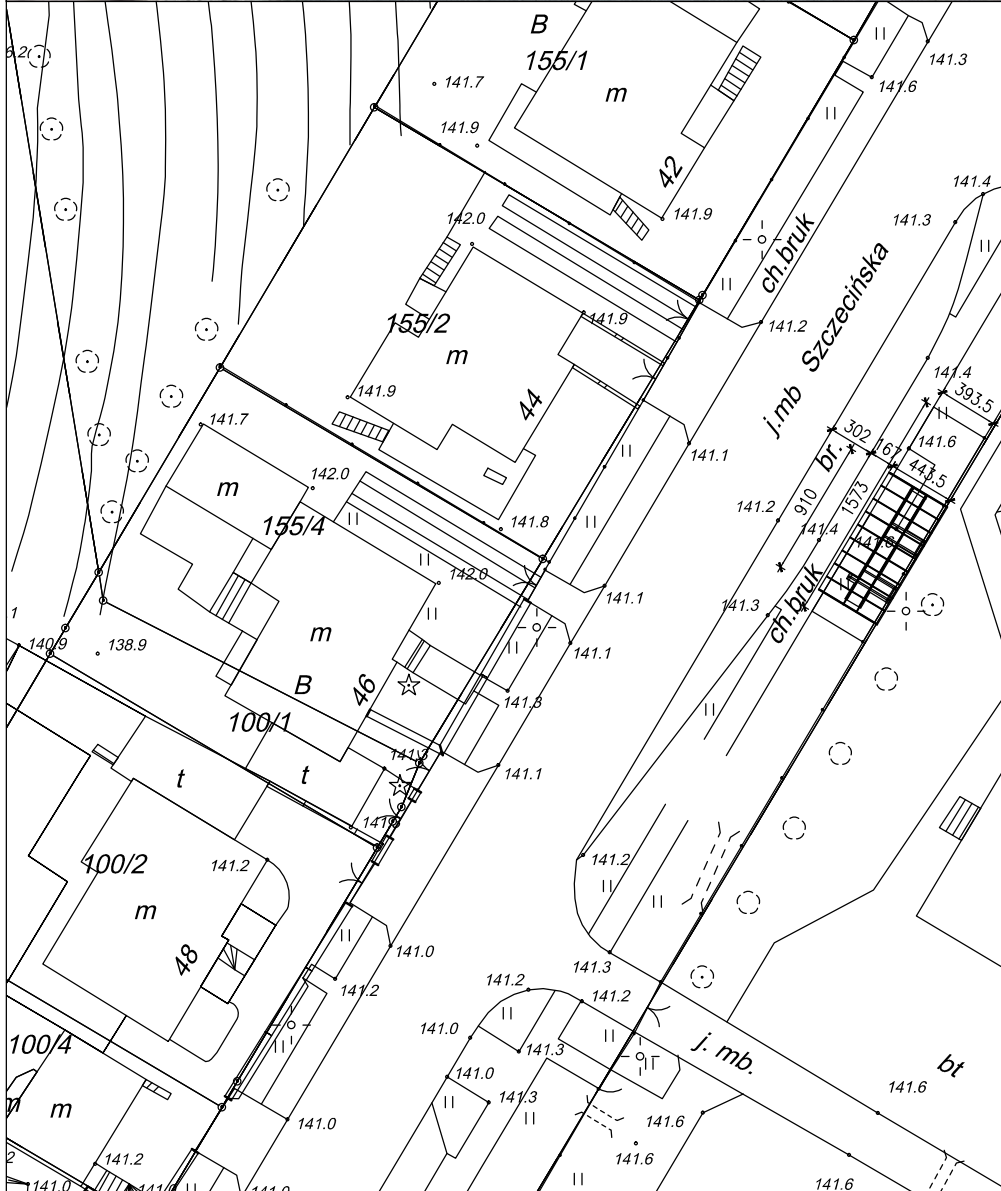
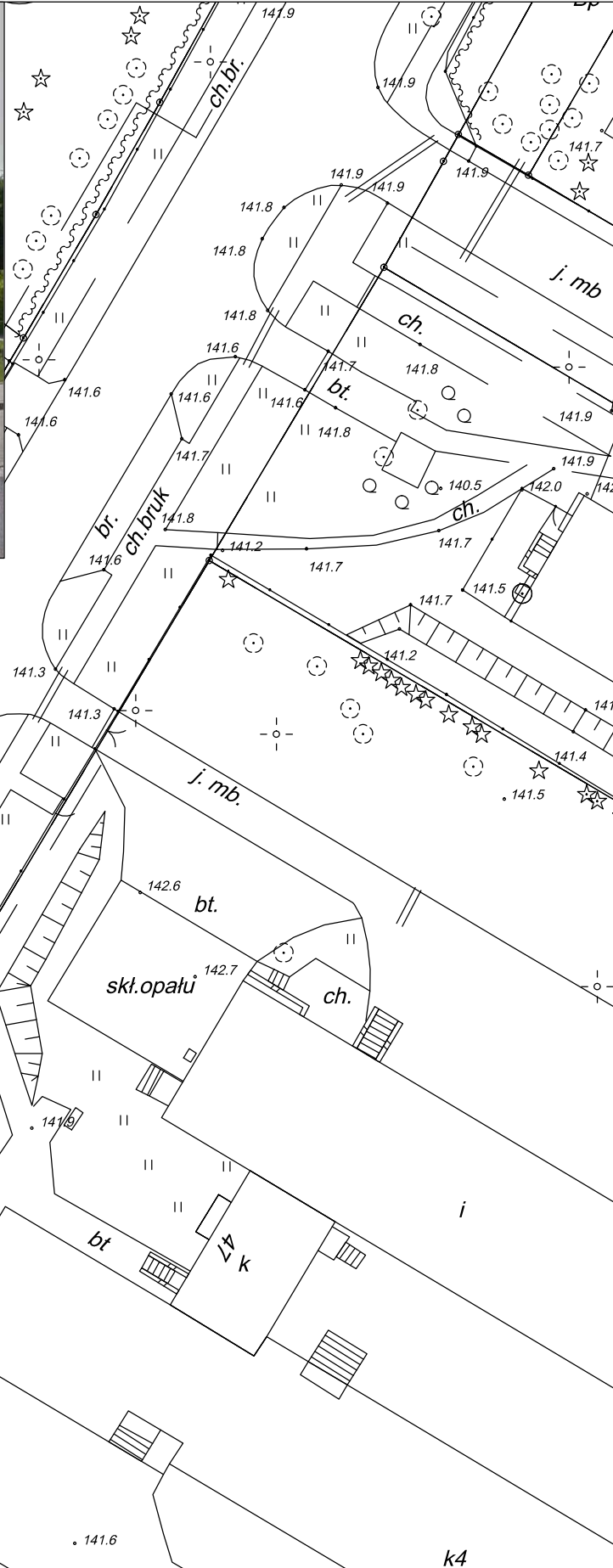

**UL. SZCZECIŃSKA (PRZY ZS KEN)**

TYTUŁ SKALA  
**LOKALIZACJE**  
plan sytuacyjny 1:500/1:100

NR RYSUNKU  
**17**

koncepcja wiaty przystankowej w Szczecinku

Tomasz Wolanin - architekt

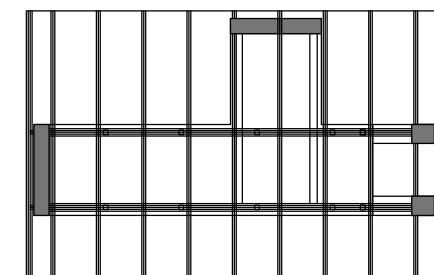
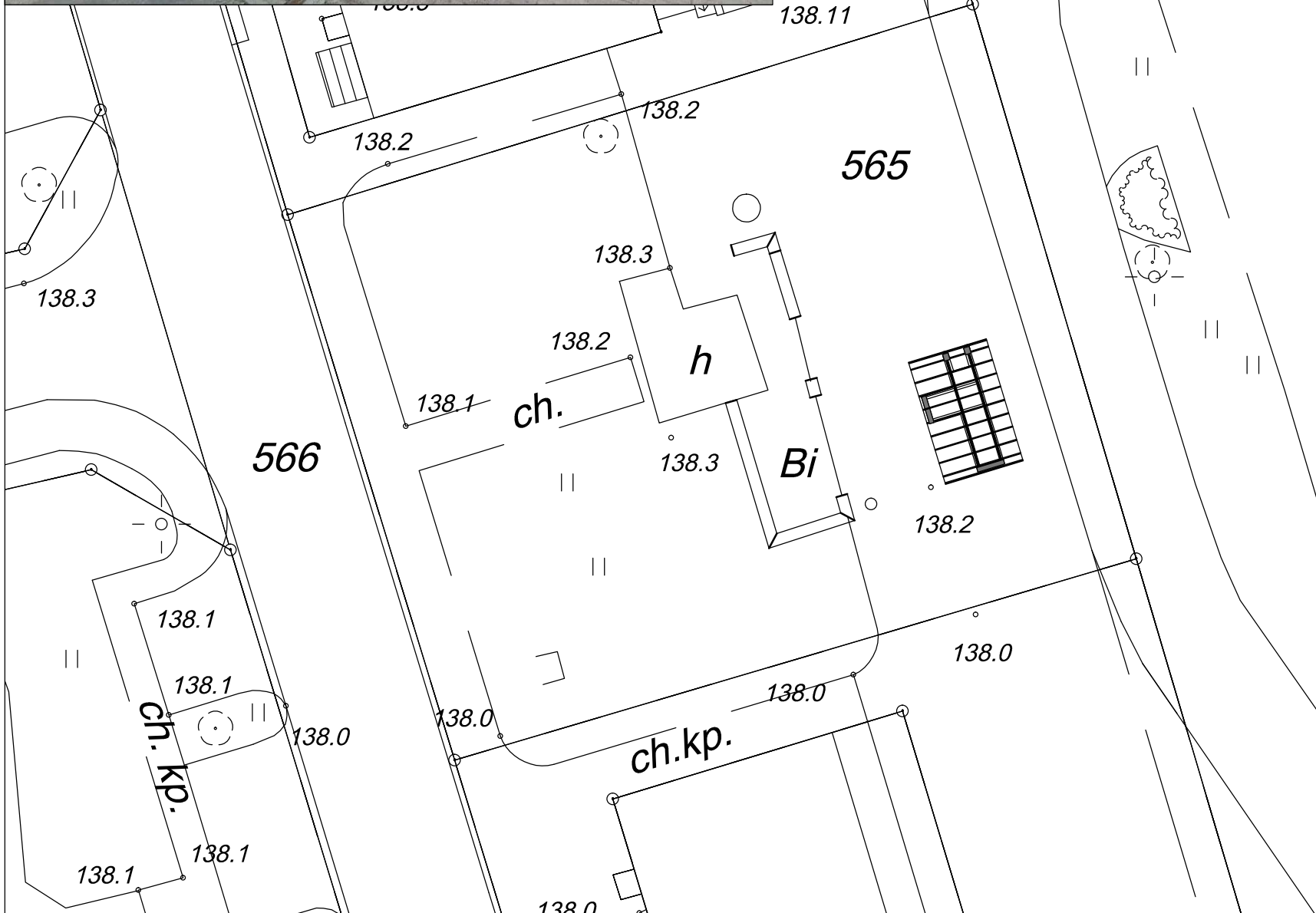

WIATA  
TYP 1

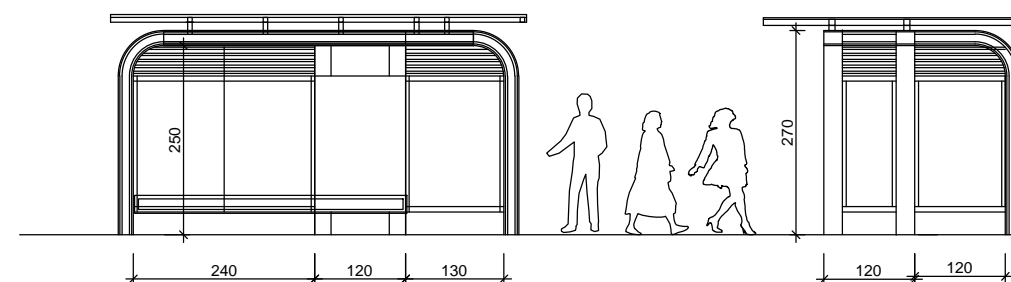

UL. KOSZALIŃSKA

TYTUŁ  
**LOKALIZACJE**  
plan sytuacyjny 1:250/ 1:100

SKALA

NR RYSUNKU

**18**

koncepcja wiaty przystankowej w Szczecinku

Tomasz Wolanin - architekt

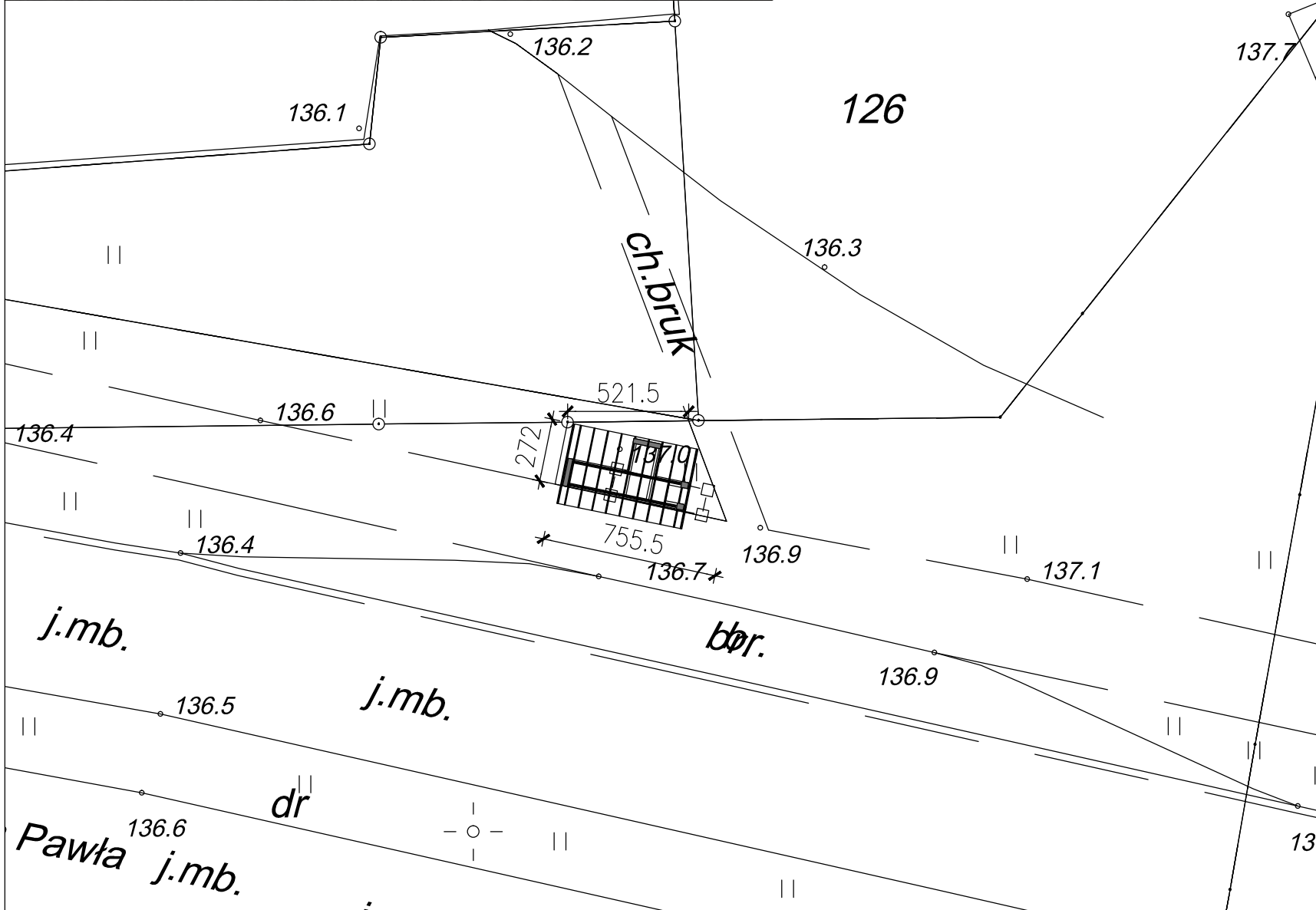
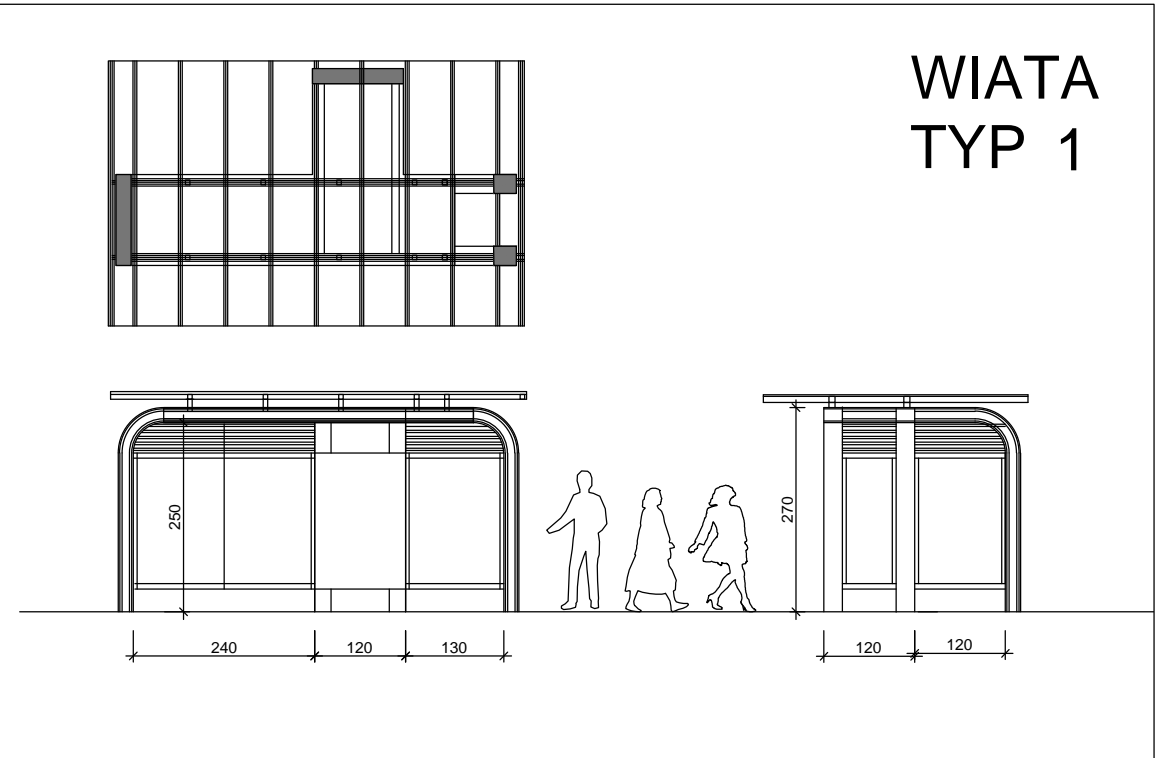
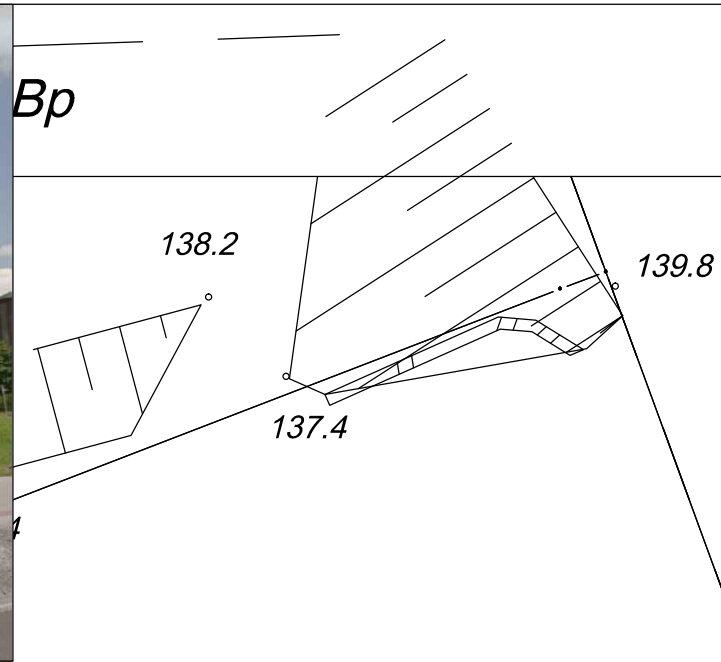

UL. JANA PAWŁA II (UL. LIPOWA)

TYTUŁ  
**LOKALIZACJE**  
 plan sytuacyjny 1:250/ 1:100

SKALA

NR RYSUNKU

**19**

konceptcja wiaty przystankowej w Szczecinku

Tomasz Wolanin - architekt

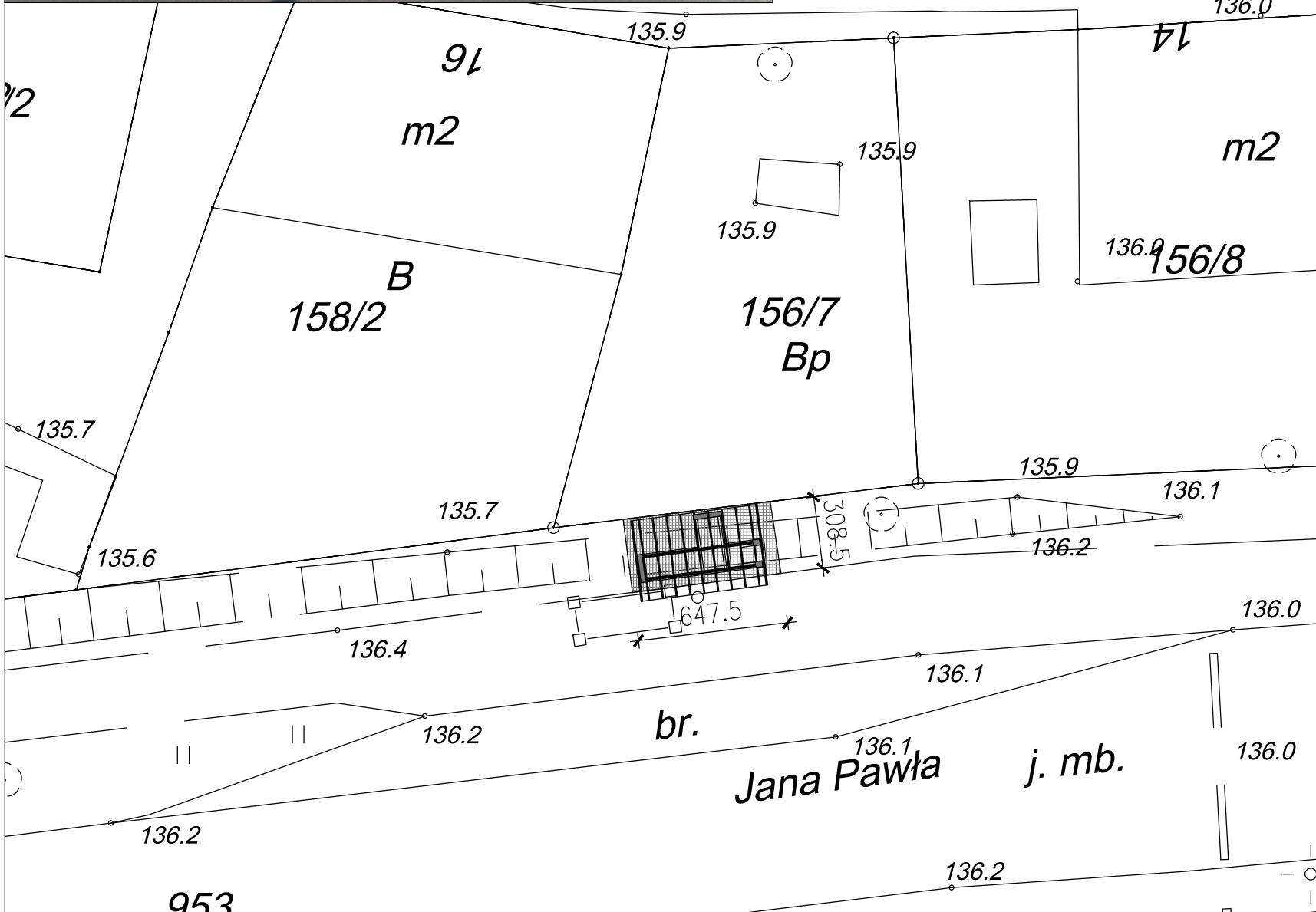
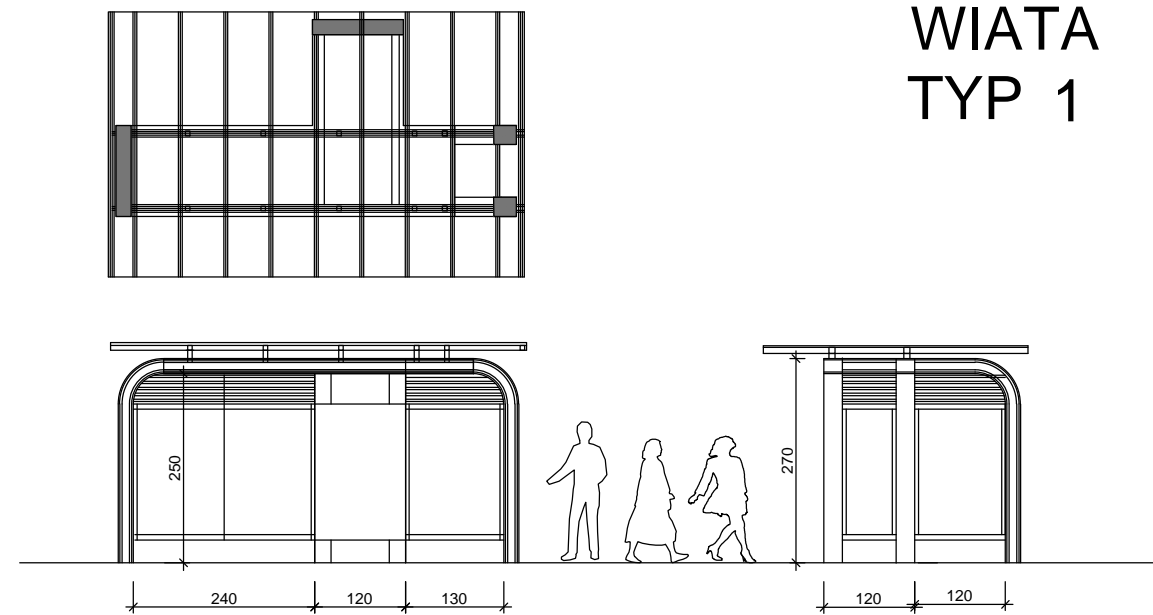
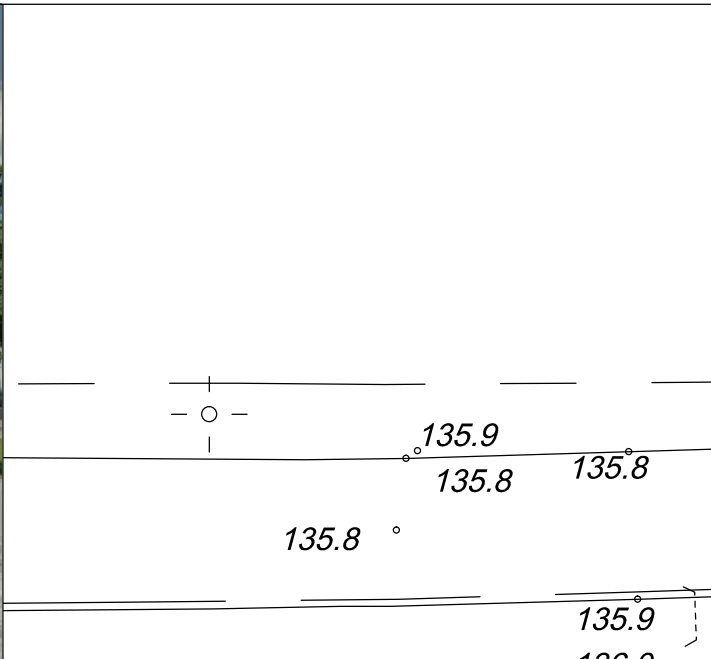

**UL. JANA PAWŁA II (PRZY SZKOLNEJ)**

TYTUŁ  
**LOKALIZACJE**  
 plan sytuacyjny 1:250/ 1:100

SKALA

NR RYSUNKU

**20**

konceptcja wiaty przystankowej w Szczecinku

Tomasz Wolanin - architekt

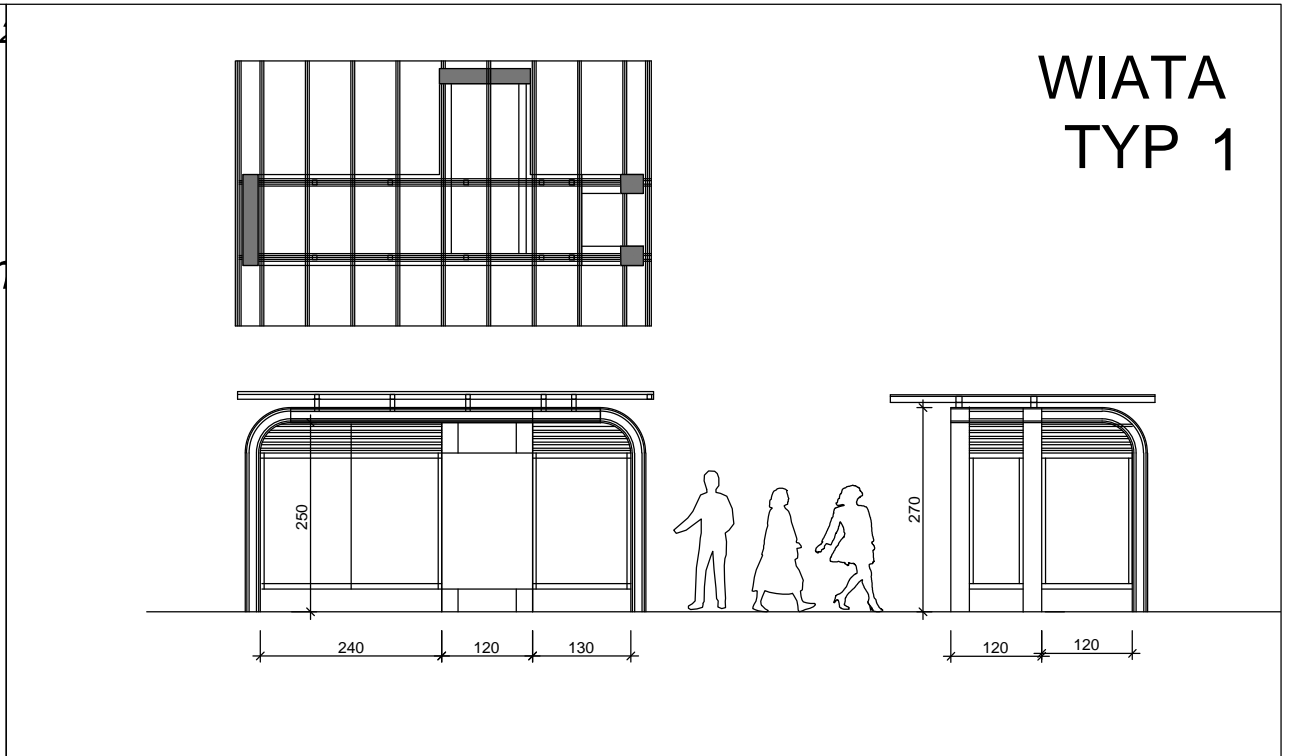
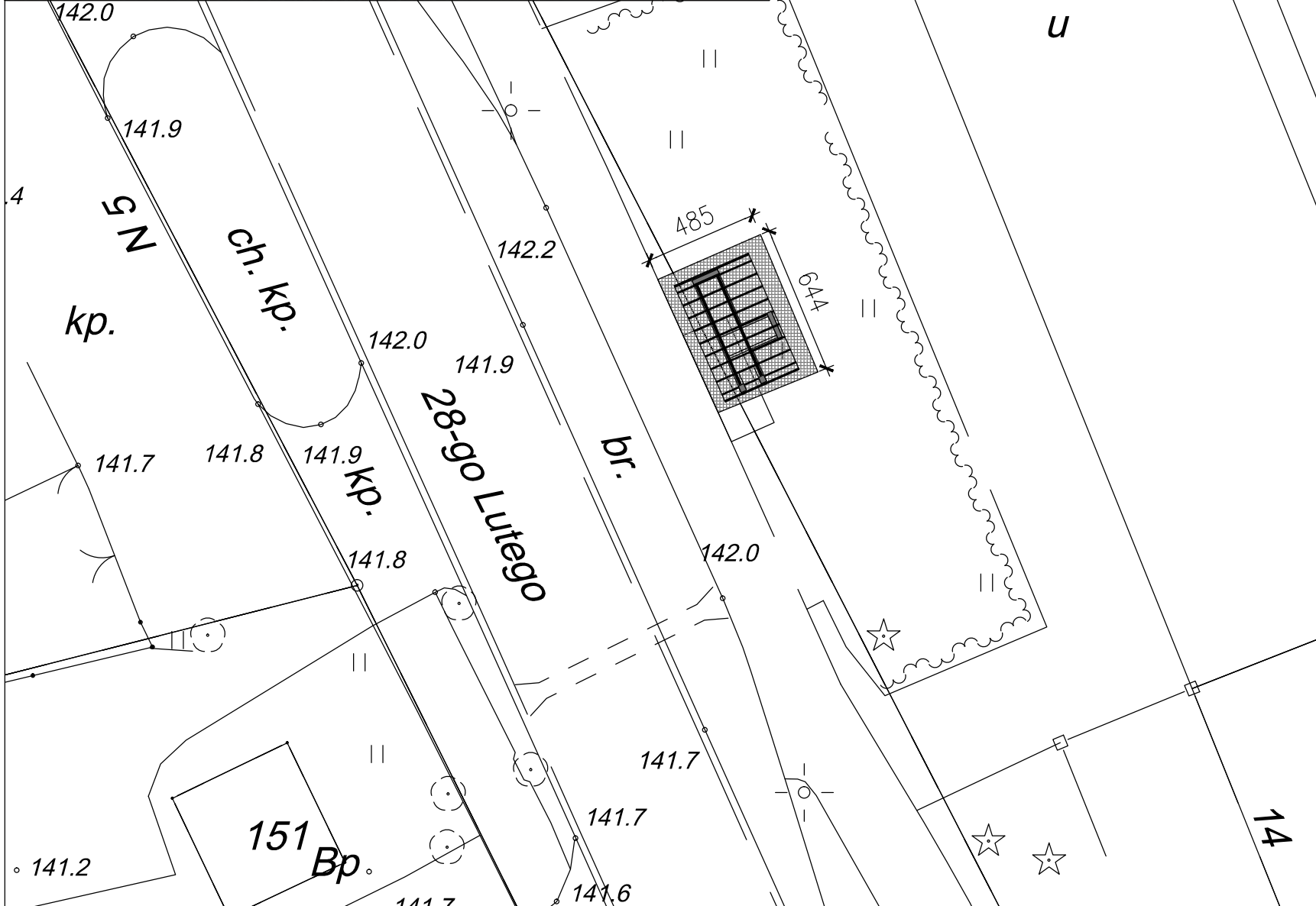

UL. WARCISŁAWA IV (SZSM)

TYTUŁ  
**LOKALIZACJE**  
 plan sytuacyjny 1:250/ 1:100

SKALA

NR RYSUNKU

**21**

konceptja wiaty przystankowej w Szczecinku

Tomasz Wolanin - architekt





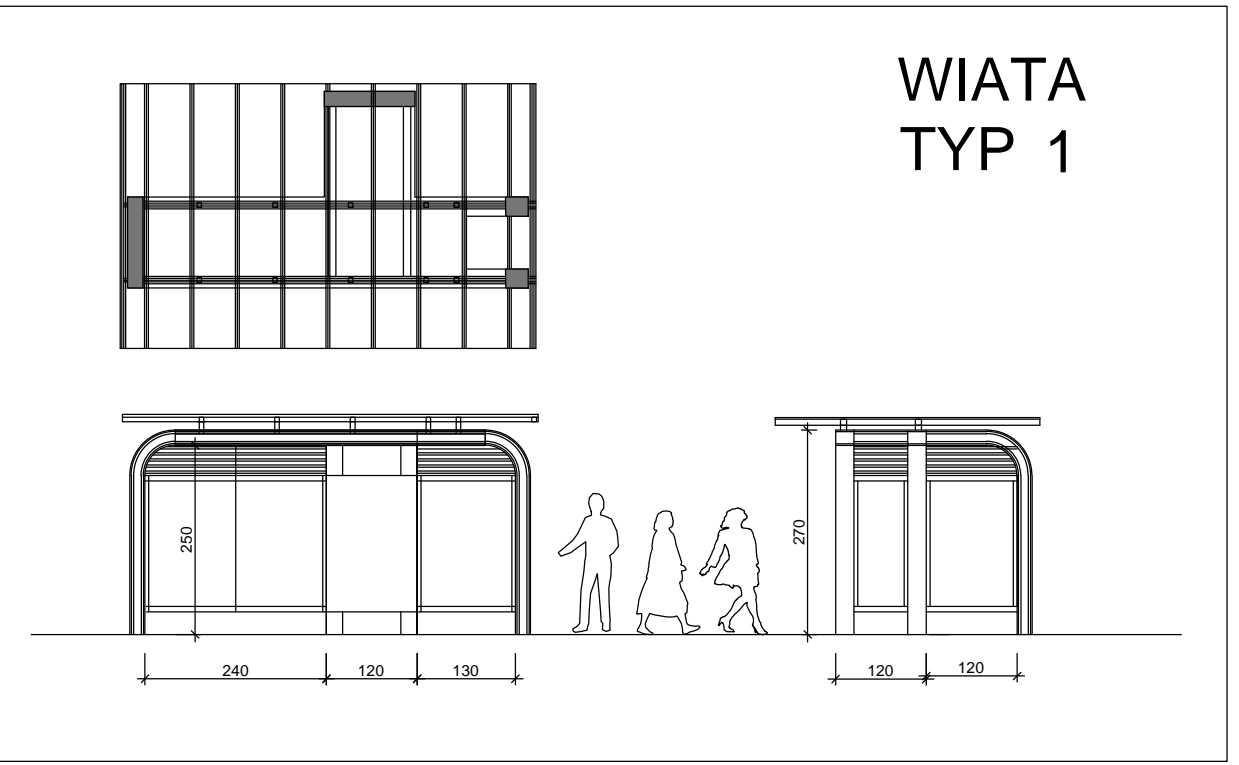
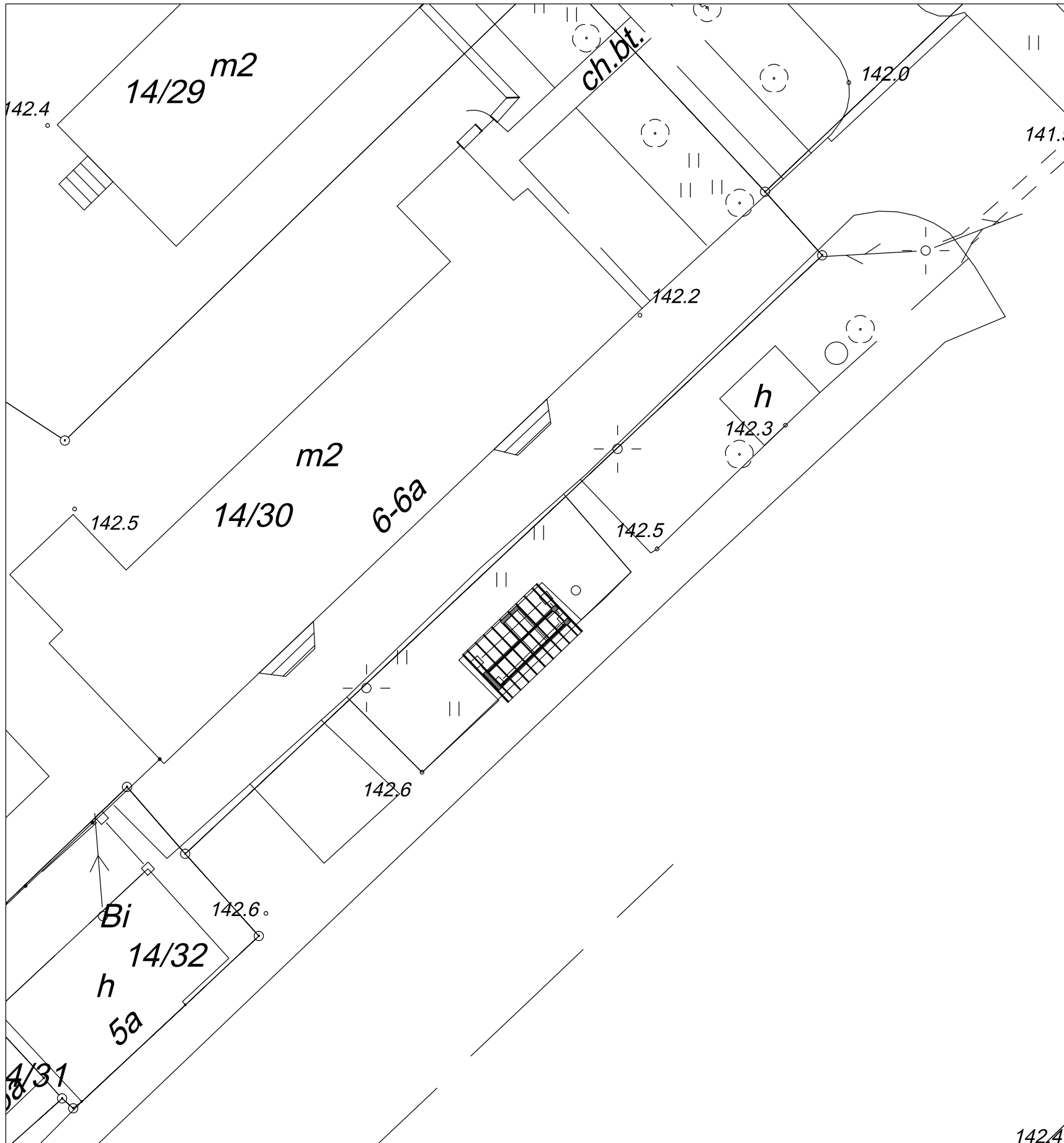

TYTUŁ  
**LOKALIZACJE**  
 plan sytuacyjny 1:250/ 1:100

SKALA

NR RYSUNKU  
**23**

konceptja wiaty przystankowej w Szczecinku

**DWORZEC PKP**  
 Tomasz Wolanin - architekt

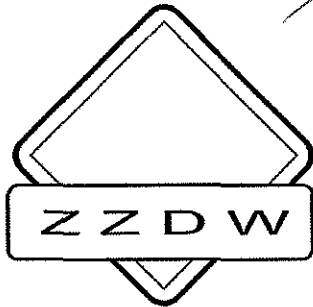

# Zachodniopomorski Zarząd Dróg Wojewódzkich w Koszalinie

75-122 KOSZALIN, ul. Szczecińska 31

Telefon centrali: /094/ 342 78 31  
Sekretariat: /094/ 342 56 93  
fax: /094/ 342 43 28

NIP: 669-22-14-133  
REGON: 330961132  
<http://www.zzdw.koszalin.pl>  
e-mail: [zzdw@zzdw.koszalin.pl](mailto:zzdw@zzdw.koszalin.pl)

Nr konta: Bank PKO Bank Polski SA I/O Koszalin 52 1020 2791 0000 7402 0093 1246

Koszalin, dnia 02 08 2016

ZZDW. 3/AP/422b/256/2016

URZĄD MIASTA SZCZECINEK  
Biuro Obsługi Interesanta

wpt. 05-00-2016

Nr .. 6300 .. K ..  
przydzielono .. ..

**Miasto Szczecinek**

**Plac Wolności 13**

**78-400 Szczecinek**

Zachodniopomorski Zarząd Dróg Wojewódzkich w Koszalinie w odpowiedzi na pismo nr K.7013.11.1.206 w sprawie wyrażenia zgody na wymianę wiaty przystankowej w pasie drogi wojewódzkiej nr 172 (działka nr 5/60 w obrębie 07 Szczecinek), **opiniuje pozytywnie** lokalizację przedmiotowej wiaty, przy zachowaniu następujących warunków:

- całe zamierzenie inwestycyjne należy wykonać na własny koszt, po ówczesnym uzyskaniu dokumentów uprawniających do realizacji procesu inwestycyjnego, określonych w ogólnie obowiązujących przepisach,
- **na mocy niniejszego uzgodnienia stwierdza się, iż Inwestorowi przysługuje prawo dysponowania nieruchomością na cele budowlane w rozumieniu art. 3 pkt. 11 ustawy Prawo budowlane,**
- zakres lokalizacji wiat zgodnie z załącznikiem graficznym posiadającym pieczęć ZZDW w Koszalinie, szczegółową lokalizację wiat ustalić bezpośrednio w terenie z przedstawicielem Rejonu Dróg Wojewódzkich w Koszalinie.

ZASTĘPCA DYREKTORA  
ds. Urzymania

mgr inż. Waldemar Wejnerowski

Otrzymują:

1. **Urząd Miasta Szczecinek, Plac Wolności 13, 78-400 Szczecinek**
2. RDW w Koszalinie
3. a/a

**Grzegorz Dzedzina**  
**Z-ca Dyrektora Oddziału**

O.Sz.Z-3 4245.5.2016.1.uj  
na nr: K.7013.31.1.1.2016  
z dnia : 07.07.2016r.  
dot. : wymiany wiat przystankowych w pasie  
drogowym drogi krajowej nr 11, w m. Szczecinek

Urząd Miasta Szczecinek  
Przydział  
22-07-2016  
5847

Szczecin 18.07.2016r.

Za potwierdzeniem odbioru:

**Urząd Miasta**  
**Plac Wolności 13**  
**78 - 400 SZCZECINEK**

Odpowiadając na pismo nr, z dnia i w sprawie j.w. (otrzymane dnia 11.07.2016r.), Generalna Dyrekcja Dróg Krajowych i Autostrad Oddział w Szczecinie opiniuje pozytywnie wymianę wiat przystankowej zlokalizowanej w km 112+660 (strona lewa) przy Cmentarzu Komunalnym z następującą uwagą:

- lokalizacja wiaty przystankowej winna być przy granicy pasa drogowego z działką nr 1/6 tj. Cmentarza Komunalnego. Taka lokalizacja pozwoli zarządcy drogi na wybudowanie w przyszłości zatoki autobusowej zgodnie z warunkami zawartymi w Rozporządzeniu Ministra Transportu i Gospodarki Morskiej z dnia 2 marca 1999r. w sprawie warunków technicznych, jakim powinny odpowiadać drogi publiczne i ich usytuowanie (tekst jednolity Dz. U. z 2016r. poz. 124), a tym samym poprawi bezpieczeństwo ruchu kołowego i pieszego.

Natomiast warunkiem uzyskania zgody na wymianę wiat przystankowych w pasie drogowym drogi krajowej nr 11 w m. Szczecinek jest złożenie w 3 egz.:

- planów sytuacyjnych w skali 1:500 lub 1:1000 z lokalizacją zatok, z podaniem ich kilometracji oraz zmian zagospodarowania pasa drogowego w obrębie zatok autobusowych wraz z wymiarowaniem i podaniem odległości od krawędzi jezdni (dla każdej zatoki osobno),
- projektu wiat przystankowych wraz ze sposobem ich posadowienia (dla każdej zatoki osobno),

o czym informowaliśmy w piśmie nr O.Sz.Z-3.4245.5.2016.uj z dnia 23.06.2016r.

Jednocześnie tutaj Oddział GDDKiA informuje, że uzyskanie prawa do dysponowania pasem drogowym drogi krajowej nr 11, w celu złożenia wniosku o dofinansowanie na realizację inwestycji polegającej na wymianie wiat przystankowych w m. Szczecinek, może nastąpić w momencie wystąpienia inwestora o podpisanie stosownego oświadczenia (wzór w załączeniu) złożonego do tutaj Oddziału GDDKiA.

Z-CA DYREKTORA ODDZIAŁU

*Grzegorz Dzedzina*  
mgr inż. Grzegorz Dzedzina

**Do wiadomości:**

1. Generalna Dyrekcja  
Dróg Krajowych i Autostrad  
Oddział w Szczecinie  
Rejon w Szczecinku  
ul. Piłska 30  
**78 - 400 SZCZECINEK**

2. a/a

**Grzegorz Dziejna**  
**Z-ca Dyrektora Oddziału**

O.Sz.Z-3.4245.5.2016.uj  
na nr: K.7013.31.1.2016  
z dnia : 02.06.2016r.  
dot. : wymiany wiat przystankowych w pasie  
drogowym drogi krajowej nr 11, w m. Szczecinek  
zał. : 1 kpl. kopii planów

*Dziejna*

URZĄD MIASTA SZCZECINEK	
WPLYNEŁO	
Liczba	Przyjęto
01	07-2016
5236	<i>JK</i>

Szczecin 23.06.2016r

Za potwierdzeniem odbioru

**Urząd Miasta**  
**Plac Wolności 13**  
**78 - 400 SZCZECINEK**

Odpowiadając na pismo nr, z dnia i w sprawie j.w. (otrzymane dnia 06.06.2016r.), Generalna Dyrekcja Dróg Krajowych i Autostrad Oddział w Szczecinie opiniuje pozytywnie wymianę wiat przystankowych zlokalizowanych w pasie drogowym drogi krajowej nr 11 w Szczecinek (zgodnie z załączonymi dokumentami) za wyjątkiem wiaty zlokalizowanej w km 112+660 (strona lewa) przy Cmentarzu Komunalnym.

Na dołączonym do wniosku planie sytuacyjnym, wiaty w km 112+660 została zaprojektowana w pasie jezdni, za obecnie istniejącą wiatą, wyłączając w ten sposób pas jezdni z ruchu.

Po dokonaniu wizji lokalnej w terenie, tut. Oddział sugeruje wybudowanie w miejscu istniejącej wiaty przy Cmentarzu Komunalnym, tj. w km 112+660 (strona lewa) zatoki autobusowej zgodnie z warunkami zawartymi w Rozporządzeniu Ministra Transportu i Gospodarki Morskiej z dnia 2 marca 1999r. w sprawie warunków technicznych, jakim powinny odpowiadać drogi publiczne i ich usytuowanie (tekst jednolity Dz. U. z 2016r. poz. 124), a w następnej kolejności wybudowanie wiaty. Powyższe rozwiązanie, dla bezpieczeństwa ruchu kołowego, a przede wszystkim dla ruchu pieszego, będzie rozwiązaniem korzystniejszym niż obecnie występująca sytuacja, z uwagi na prowadzoną w obrębie przystanku autobusowego działalność gospodarczą (sprzedaż na jezdni kwiatów, zniczy).

Jednocześnie informujemy, że warunkiem uzyskania zgody na wymianę wiat przystankowych w pasie drogowym drogi krajowej nr 11 w m. Szczecinek jest złożenie w 3 egz.:

- planów sytuacyjnych w skali 1:500 lub 1:1000 z lokalizacją zatok, z podaniem ich kilometracji oraz zmian zagospodarowania pasa drogowego w obrębie zatok autobusowych wraz z wymiarowaniem i podaniem odległości od krawędzi jezdni (dla każdej zatoki osobno),

- projektu wiat przystankowych wraz ze sposobem ich posadowienia (dla każdej zatoki osobno).

Z-CIA DYREKTORA ODDZIAŁU  
Grzegorz Dziędziński  
mgr inż. Grzegorz Dziędziński

**Do wiadomości:**

1. Generalna Dyrekcja  
Dróg Krajowych i Autostrad  
Oddział w Szczecinie  
Rejon w Szczecinku  
ul. Piłska 30  
**78 - 400 SZCZECINEK**  
zał. 1 kpl. kopii planów

2. a/a

*Włódz*  
*di*

Szczecinek, dnia 30.08.2016 r.

PZD.5-540.7.2016

6920  
**OŚWIADCZENIE**

**Dyrektora Powiatowego Zarządu Dróg, ul. 28 Lutego 16, 78-400 Szczecinek**

Na podstawie: art. 32 ust. 1 i 2, art. 48 ust. 2 ustawy z dnia 05.06 1998 r o samorządzie powiatowym (t.j. Dz. U. z 2013, poz. 595 ze zm.), art. 21 ust 1a, art. 22 ust. 1 ustawy z dnia 21.03.1985 r. o drogach publicznych (Dz U. z 2015 r., poz. 460 z późn. zm.) oraz Uchwały Zarządu Powiatu Szczecineckiego Nr 1/99 z dnia 26.01 1999 r. i 350/2008 z dnia 14 listopada 2008 r., Powiatowy Zarząd Dróg w Szczecinku posiadający w trwałym zarządzie nieruchomości:

- nr ewid. **4/1** obręb **0012** – powiat szczecinecki, Miasto Szczecinek, województwo zachodniopomorskie;
- nr ewid. **90/13** obręb **0013** – powiat szczecinecki, Miasto Szczecinek, województwo zachodniopomorskie;
- nr ewid **131** obręb **0013** – powiat szczecinecki, Miasto Szczecinek, województwo zachodniopomorskie;

**oświadcza, że wyraża zgodę** na dysponowanie w/w nieruchomością na cele budowlane – w myśl ustawy prawo budowlane **wymianą wiat na przystankach autobusowych**

Inwestorem zadania jest:

**Miasto Szczecinek**

**Pl. Wolności 13, 78-400 Szczecinek**

- Przed rozpoczęciem budowy (wejścia na grunty) Wykonawca robót / Inwestor musi uzyskać zezwolenie zarządu drogi.
- Wszelkie koszty budowy i przełożenia urządzeń ponosi Inwestor.
- Zgoda odnosi skutek wobec następców prawnych.

Otrzymuje:  
1 Inwestor  
2 a/a

**WŁADAJĄCY:**

Z up. ZARZĄDU POWIATU

*mgr inż. Włodzimierz Fil*  
DYREKTOR  
Powiatowego Zarządu Dróg  
w Szczecinku



PZD.8-540.5-1.2016

## OŚWIADCZENIE

**Dyrektora Powiatowego Zarządu Dróg, ul. 28 Lutego 16, 78–400 Szczecinek**

Na podstawie: art. 32 ust. 1 i 2, art. 48 ust. 2 ustawy z dnia 05.06.1998 r. o samorządzie powiatowym (t.j. Dz. U. z 2013 r., poz. 595 ze zm.), art. 21 ust. 1a, art. 22 ust. 1 ustawy z dnia 21.03.1985 r. o drogach publicznych (t.j. Dz. U. z 2015 r., poz. 460 ze zm.) oraz Uchwały Zarządu Powiatu Szczecineckiego Nr 1/99 z dnia 26.01.1999 r. i uchwały nr 350/2008 Zarządu Powiatu w Szczecinku z dnia 14 listopada 2008 r., Powiatowy Zarząd Dróg w Szczecinku posiadający w trwałym zarządzie nieruchomości.

- nr ewid. **12/1** obręb **0027** – **droga powiatowa nr 1297Z, miasto Szczecinek**, powiat szczecinecki, województwo zachodniopomorskie.
- nr ewid. **237/1** obręb **0028** – **droga powiatowa nr 1315Z, miasto Szczecinek**, powiat szczecinecki, województwo zachodniopomorskie.
- nr ewid. **112/1** obręb **0013** – **droga powiatowa nr 1303Z, miasto Szczecinek**, powiat szczecinecki, województwo zachodniopomorskie.
- nr ewid. **458/3** obręb **0013** – **droga powiatowa nr 1303Z, miasto Szczecinek**, powiat szczecinecki, województwo zachodniopomorskie.
- nr ewid. **131** obręb **0013** – **droga powiatowa nr 1315Z, miasto Szczecinek**, powiat szczecinecki, województwo zachodniopomorskie.
- nr ewid. **955/1** obręb **0013** – **droga powiatowa nr 1315Z, miasto Szczecinek**, powiat szczecinecki, województwo zachodniopomorskie.
- nr ewid. **182/1** obręb **0013** – **droga powiatowa nr 1315Z, miasto Szczecinek**, powiat szczecinecki, województwo zachodniopomorskie.
- nr ewid. **953** obręb **0013** – **droga powiatowa nr 1315Z, miasto Szczecinek**, powiat szczecinecki, województwo zachodniopomorskie
- nr ewid. **142** obręb **0020** – **droga powiatowa nr 1303Z, miasto Szczecinek**, powiat szczecinecki, województwo zachodniopomorskie.
- nr ewid. **57/5** obręb **0012** – **droga powiatowa nr 1315Z, miasto Szczecinek**, powiat szczecinecki, województwo zachodniopomorskie.

oświadcza, że wyraża zgodę na dysponowanie w/w nieruchomościami na cele budowlane – w myśl ustawy prawo budowlane w związku z wymianą wiat przystankowych, na w/w działkach  
Inwestorem zadania jest.

**Miasto Szczecinek**  
**Plac Wolności 13**  
**78-400 Szczecinek**

- **Przed rozpoczęciem budowy (wejścia na grunty) Wykonawca robót / Inwestor musi powiadomić zarząd drogi,** zgodnie z art. 40 ust. 1 i 2 ustawy z dnia 21.03.1985 r. o drogach publicznych (t.j. Dz. U. z 2015 r., poz. 460 ze zm.) oraz art. 47 ust. 4 ustawy z dnia 07.07.1994 r. Prawo budowlane ( t.j. Dz. U. z 2013 r., poz. 1409 ze zm.)
- Wszelkie koszty budowy i przełożenia urządzeń ponosi Inwestor.
  - Zgoda odnosi skutek wobec następców prawnych.

Otrzymuje  
1. Inwestor  
2 a/a

**WŁADAJĄCY:**

DYREKTOR POWIATOWEGO ZARZĄDU DRÓG  
w Szczecinku

*mgr inż. Włodzimierz Fil*

**Z up. ZARZĄDU POWIATU**

*mgr inż. Włodzimierz Fil*  
DYREKTOR  
Powiatowego Zarządu Dróg  
w Szczecinku

## UMOWA

Zawarta w dniu 30.06.16 r. w Szczecinku pomiędzy:

**Miastem Szczecinek, Plac Wolności 13, 78-400 Szczecinek reprezentowanym przez Burmistrza Miasta Szczecinek, w imieniu którego działa:**

**Daniel Rak – Z-ca Burmistrza Miasta**  
zwanym w dalszej treści umowy „INWESTOREM”,

**a Szczecińską Spółdzielnią Mieszkaniową przy ul. 28 Lutego 14 a, 78-400 Szczecinek, w imieniu której działa:**

**Barbara Kucab – Prezes,**

**Tomasz Gabriel- Z-ca Prezesa**

zwaną w dalszej treści umowy „WŁAŚCICIELEM”, o następującej treści.

§1

**Właściciel** zobowiązuje się udostępnić **INWESTOROWI** nieruchomości położoną w m. Szczecinek tj działkę nr **148/7** w obrębie **20** przy ul. 28 Lutego, w miejscowości Szczecinek

§2

**INWESTOR** zobowiązuje się korzystać z udostępnionego gruntu w sposób określony w planie inwestycji polegającej na budowie wiat przystankowych z dynamicznym systemem informacji pasażerskiej, zagospodarowaniem terenu oraz robotami instalacyjnymi, zgodnie z technologią tego rodzaju robót i minimalnymi szkodami

§3

Umowa udostępnienia zawarta jest na czas oznaczony, tj okres przygotowania i realizacji Projektu pn.: „Rozbudowa dynamicznego systemu informacji pasażerskiej wraz z modernizacją głównych przystanków autobusowych w Szczecinku” oraz na okres 5 lat od dnia zakończenia realizacji w/w Projektu, w przypadku otrzymania dofinansowania ze środków UE (w ramach Regionalnego Programu Operacyjnego Województwa Zachodniopomorskiego 2014-2020, Działanie 2.4 Zrównoważona multimodalna mobilność miejska i działania adaptacyjne łagodzące zmiany klimatu w ramach Kontraktów Samorządowych), o jakie ubiega się Miasto Szczecinek na jego realizację.

§4

Za dzień zakończenia realizacji Projektu uznaje się dzień określony w harmonogramie realizacji Projektu i umowie o dofinansowanie

§5

- 1 Strony ustalają, że w przypadku strat wyrządzonych w trakcie realizacji inwestycji **INWESTOR** wypłaci **WŁAŚCICIELOWI** odszkodowanie z uwzględnieniem utraconych korzyści.
- 2 Wysokość odszkodowania zostanie ustalona na podstawie ekspertyzy biegłego rzeczoznawcy.
- 3 **INWESTOR** wypłaci odszkodowanie **WŁAŚCICIELOWI** w ciągu **21 dni** od daty powstania straty
- 4 **INWESTOR** bezpośrednio przed postawieniem wiaty przystankowej zobowiązuje się do zawarcia umowy na dzierżawę ww terenu

§6

Po zakończeniu inwestycji na zajętych gruntach **INWESTOR** zobowiązuje się do odtworzenia przyległego terenu, a następnie protokolarnego przekazania **WŁAŚCICIELOWI**.

§7

Wszelkie zmiany niniejszej umowy wymagają formy pisemnej pod rygorem nieważności.

§8

W sprawach nieuregulowanych niniejszą umową stosuje się przepisy ustawy z dnia 21 08 1997 r o gospodarce nieruchomościami (tj Dz. U z 2015 r. poz 1774 z późn zm ) oraz przepisy kodeksu cywilnego.

§9

Umowa została sporządzona w dwóch jednobrzmiących egzemplarzach, po jednym dla każdej ze stron.

**INWESTOR**

ZASTĘPCA BURMISTRZA MIASTA

Daniel Rak

**WŁAŚCICIEL**

SZCZECIŃSKA SPÓŁDZIELNIA MIESZKANIOWA  
ul. 28 Lutego 14A  
78-400 SZCZECINEK

Numer P/16/040688	Miejscowość Szczecinek	Data 17-08-2016
-------------------	------------------------	-----------------

## WARUNKI PRZYŁĄCZENIA

### DO SIECI ELEKTROENERGETYCZNEJ ENERGA-OPERATOR SA

#### Oddział w Koszalinie

1. Przyłączany obiekt:  
 Nazwa: Wiata przystankowa  
 Adres (Nr działki): Szczecinek, ul. Stanisława Staszica  
 gm. Szczecinek, działka numer 12/1 obr. 27
2. Grupa przyłączeniowa: V
3. Moc przyłączeniowa: 1 kW
4. Miejsce przyłączenia:  
 GPZ - Szczecinek Marcelin [4010]  
 Linia 15 kV GPZ Szczecinek Marcelin - Szczecinek Poniatowskiego [448]  
 Stacja SN/nn Świątki TPSA [40190]  
 Obwód nn ZK Staszica dz. 5/36, Z5400244 [7]  
 Obiekt Złącze, szafka [nN] ZK/Staszica dz. 5/36 [Z5400244]
5. Miejsce dostarczania energii elektrycznej:  
 zaciski prądowe na wyjściu przewodów od zabezpieczenia w złączu, w kierunku instalacji odbiorcy
6. Rodzaj przyłącza: kablowe
- 7.1. Zakres inwestycji realizowanych przez ENERGA-OPERATOR SA
  - 7.1.1. Urządzenia WN i SN:  
 Nie dotyczy
  - 7.1.2. Stacja transformatorowa:  
 Nie dotyczy
  - 7.1.3. Urządzenia nn:  
 Nie dotyczy
  - 7.1.4. Wyposażenie urządzeń, instalacji lub sieci, niezbędne do współpracy z siecią, do której instalacje lub sieci są przyłączane:  
 Nie dotyczy
  - 7.1.5. Zabezpieczenie sieci przed zakłóceniami elektrycznymi powodowanymi przez urządzenia, instalacje lub sieci wnioskodawcy:  
 Nie dotyczy
  - 7.1.6. Dostosowanie przyłączanych urządzeń, instalacji lub sieci do systemów sterowania dyspozytorskiego:  
 Nie dotyczy
  - 7.1.7. Demontaże:  
 Nie dotyczy
- 7.2. Zakres inwestycji realizowanych przez Podmiot Przyłączany:  
 Przy najbliższym złączu kablowym należy zainstalować szafkę pomiarową z zabezpieczeniem przedlicznikowym 1x6A. Szafkę pomiarową zasilić kablem wg obliczeń z złącza kablowego, od w/w szafki pomiarowej wybudować w/z zalicznikowo kablem wg obliczeń do przyłączanego obiektu. Przed przystąpieniem do prac należy uzgodnić sposób przyłączenia i załączenia pod napięcie w Rejonie Dystrybucji w Szczecinku w Dziale Zarządzania Eksploatacją i uzgodnić schemat jednokreskowy z określeniem wielkości zabezpieczeń i przekrojów przewodów itp. wykonany przez uprawnioną osobę.
8. Wymagany stopień skompensowania mocy bierniej:  $tg \phi \leq 0.4$
9. Wymagania dotyczące układu pomiarowo-rozliczeniowego i systemu pomiarowo-rozliczeniowego:
  - 9.1. Miejsce zainstalowania:  
 w szafce pomiarowej odbiorcy przy złączu kablowym
  - 9.2. Rodzaj i prąd znamionowy oraz miejsce usytuowania zabezpieczenia przedlicznikowego / głównego:  
 wyłącznik nadmiarowo - prądowy bez członu zwarciovego (ogranicznik mocy) o prądzie znamionowym 6 A, zainstalowane w szafce pomiarowej
  - 9.3. Sposób pomiaru: bezpośredni
  - 9.4. Liczniki: 1-fazowy energii elektrycznej czynnej;

9.5. Przystosowanie układu pomiarowo-rozliczeniowego do systemów zdalnego odczytu danych pomiarowych

-

9.6. Wymagania dodatkowe:

- a) Dla pomiaru pośredniego lub półpośredniego, zastosować odpowiednie przekładniki i listwę kontrolno-pomiarową a w obwodach wtórnych pomiaru wykonać zabezpieczenie obwodów napięciowych liczników oraz optyczną sygnalizację zaniku napięcia.
- b) Dla poszczególnych etapów budowy przewidzieć pomiar dostosowany do poboru mocy.
- c) Urządzenia pomiarowe winny być osłonięte i przystosowane do oplombowania.
- d) Wymagania techniczne dla układów transmisji danych pomiarowych określone są w Instrukcji Ruchu i Eksploatacji Sieci Dystrybucyjnej ENERGA-OPERATOR SA
- e) inne:

-

10. Dane dotyczące sieci oraz parametry w zakresie elektroenergetycznej automatyki zabezpieczeniowej i systemowej

10.1. Dotyczy sieci o napięciu do 1 kV:

- a) Układ sieci Sieć 0,4 kV pracuje w układzie TN-C.
- b) Napięcie znamionowe sieci 0,4 kV
- c) Maksymalny prąd zwarciovowy w sieci 26 kA  
Rzeczywistą wartość prądu zwarciovowego oblicza projektant.
- d) System ochrony od porażeń Samoczynne wyłączenie zasilania

10.2. Dotyczy sieci o napięciu powyżej 1 kV:

- a) Sposób pracy punktu neutralnego sieci -
- b) Napięcie znamionowe sieci - kV
- c) Prąd zwarcia doziemnego - A
- d) Czas wyłączenia zwarcia doziemnego - s
- e) Moc zwarciovowa na szynach 15 kV - MVA
- f) Czas wyłączenia zwarcia wielofazowego - s  
w stacji 110/15 kV GPZ Szczecinek Marcekin  
Rzeczywistą wartość prądu zwarcia wielofazowego oblicza projektant na podstawie mocy zwarciovowej.
- g) System ochrony od porażeń uziemienie ochronne

10.3. Inne:

-

11. Dane znamionowe urządzeń, instalacji i sieci oraz dopuszczalne graniczne parametry ich pracy

Rodzaj urządzenia/instalacji/sieci	Napięcie znam. [kV]	Moc znam. [kW]	Prąd rozruchu [A]

12. Inne ustalenia:

12.1. Dotyczy projektu budowlanego:

Nie dotyczy

12.2. Dotyczy współpracy ruchowej:

Nie dotyczy

12.3. Dotyczy umowy o przyłączenie:

Nie dotyczy

12.4. Inne wymagania:

Nie dotyczy

13. Użytkowane urządzenia elektryczne powinny spełniać wymagania określone w obowiązujących przepisach dotyczących kompatybilności elektromagnetycznej.

14. Przy realizacji niniejszych warunków przyłączenia należy uwzględnić wymagania określone w Instrukcji Ruchu i Eksploatacji Sieci Dystrybucyjnej obowiązującej na terenie działania ENERGA-OPERATOR SA.

15. Standardy jakościowe energii elektrycznej określa Rozporządzenie Ministra Gospodarki z dnia 4 maja 2007 roku (Dz.U. Nr 93 poz. 623 z 2007 r.).

ENERGA-OPERATOR SA nie zapewnia bezprzerwowej dostawy energii do sieci elektroenergetycznej dla ww. obiektu. Należy liczyć się z możliwością przerw w dostawie energii elektrycznej. Bezprzerwową dostawę energii elektrycznej można zapewnić jedynie poprzez zainstalowanie własnego źródła energii (np. agregatu prądotwórczego, urządzenia UPS, itp.) po uprzednim uzgodnieniu warunków jego instalacji z ENERGA-OPERATOR SA Oddział w Koszalinie

16. Zawarcie umowy o przyłączenie stanowi podstawę do rozpoczęcia realizacji prac projektowych i budowlano-montażowych, na zasadach określonych w tej umowie. Projekt umowy o przyłączenie stanowi załącznik do niniejszych warunków.
17. Warunki przyłączenia są ważne 2 lata od dnia ich doręczenia.  
Po zawarciu umowy o przyłączenie warunki przyłączenia ważne są w okresie obowiązywania umowy o przyłączenie.
18. Działając na podstawie art. 7 ust. 14 ustawy z dnia 10 kwietnia 1997 roku – Prawo energetyczne (Dz. U. nr 54 poz. 348 z późn. zm.) w związku z art. 34 ust. 3 pkt 3 ustawy z dnia 7 lipca 1994 roku (Dz. U. nr 89 poz. 414 z późn. zm.) ENERGA-OPERATOR SA oświadcza, że zapewni dostawę energii dla obiektu przyłączanego:
- po przyłączeniu obiektu do sieci elektroenergetycznej na podstawie niniejszych warunków przyłączenia oraz w oparciu o umowę o przyłączenie, jaka zostanie zawarta pomiędzy Podmiotem Przyłączanym a ENERGA – OPERATOR SA,
  - po zawarciu umowy o świadczenie usług dystrybucji lub umowy kompleksowej.
- Niniejsze oświadczenie jest oświadczeniem w rozumieniu art. 34 ust. 3, pkt. 3 ustawy - Prawo budowlane.

Franczak Jarosław  
OPRACOWAŁ  
tel. 3714721

W zastępstwie Dyrektora  
Rejonu Dystrybucji w Szczecinku  
Zbigniew Brzeziński  
Kierownik Działu Przyłączeń  
ZATWIERDZIŁ

- Otrzymują:
1. Wnioskodawca
  2. ENERGA-OPERATOR SA Oddział w Koszalinie Rejon Dystrybucji w Szczecinku  
ul. Kaszubska 24a, 78-400 Szczecinek

Numer P/16/047589	Miejscowość Szczecinek	Data 22-09-2016
-------------------	------------------------	-----------------

**WARUNKI PRZYŁĄCZENIA**  
DO SIECI ELEKTROENERGETYCZNEJ ENERGA-OPERATOR SA  
Oddział w Koszalinie

1. Przyłączany obiekt:  
Nazwa: wiatra przystankowa  
Adres (Nr działki): Szczecinek, ul. Kościuszki  
gm. Szczecinek, działka numer 4/1 obr. 12
2. Grupa przyłączeniowa: V
3. Moc przyłączeniowa: 1 kW
4. Miejsce przyłączenia:  
GPZ - Silnowo [4040]  
Linia 15 kV GPZ Silnowo - Szczecinek Roweckiego [421]  
Stacja SN/nn Trzesieka Centrum [40165]  
Obwód nn SZK1/1P Budynek nr 4 [3]  
Obiekt Obwód [nN] SZK1/1P Budynek nr 4 [3]
5. Miejsce dostarczania energii elektrycznej:  
zaciski prądowe na wyjściu przewodów od zabezpieczenia w złączu, w kierunku instalacji odbiorcy
6. Rodzaj przyłącza: kablowe
- 7.1. Zakres inwestycji realizowanych przez ENERGA-OPERATOR SA
  - 7.1.1. Urządzenia WN i SN:  
Nie dotyczy
  - 7.1.2. Stacja transformatorowa:  
Nie dotyczy
  - 7.1.3. Urządzenia nn:  
Nie dotyczy
  - 7.1.4. Wyposażenie urządzeń, instalacji lub sieci, niezbędne do współpracy z siecią, do której instalacje lub sieci są przyłączane:  
Nie dotyczy
  - 7.1.5. Zabezpieczenie sieci przed zakłóceniami elektrycznymi powodowanymi przez urządzenia, instalacje lub sieci wnioskodawcy:  
Nie dotyczy
  - 7.1.6. Dostosowanie przyłączanych urządzeń, instalacji lub sieci do systemów sterowania dyspozytorskiego:  
Nie dotyczy
  - 7.1.7. Demontaże:  
Nie dotyczy
- 7.2. Zakres inwestycji realizowanych przez Podmiot Przyłączany:  
Przy najbliższym złączu kablowym należy zainstalować szafkę pomiarową z zabezpieczeniem przedlicznikowym 1x6A. Szafkę pomiarową zasilić kablem wg obliczeń z złącza kablowego, od w/w szafki pomiarowej wybudować w/w zalicznikowo kablem wg obliczeń do przyłączanego obiektu. Przed przystąpieniem do prac należy uzgodnić sposób przyłączenia i załączenia pod napięcie w Rejonie Dystrybucji w Szczecinku w Dziale Zarządzania Eksploatacją i uzgodnić schemat jednokreskowy z określeniem wielkości zabezpieczeń i przekrojów przewodów itp. wykonany przez uprawnioną osobę.
8. Wymagany stopień skompensowania mocy biernej:  $\text{tg } \phi \leq 0,4$
9. Wymagania dotyczące układu pomiarowo-rozliczeniowego i systemu pomiarowo-rozliczeniowego:
  - 9.1. Miejsce zainstalowania:  
w szafce pomiarowej odbiorcy przy złączu kablowym
  - 9.2. Rodzaj i prąd znamionowy oraz miejsce usytuowania zabezpieczenia przedlicznikowego / głównego:  
wyłącznik nadmiarowo - prądowy bez członu zwarciovego (ogranicznik mocy) o prądzie znamionowym 6 A, zainstalowane w szafce pomiarowej
  - 9.3. Sposób pomiaru: bezpośredni
  - 9.4. Liczniki: 1-fazowy energii elektrycznej czynnej;

9.5. Przystosowanie układu pomiarowo-rozliczeniowego do systemów zdalnego odczytu danych pomiarowych

-

9.6. Wymagania dodatkowe:

- a) Dla pomiaru pośredniego lub półpośredniego, zastosować odpowiednie przekładniki i listwę kontrolno-pomiarową a w obwodach wtórnych pomiaru wykonać zabezpieczenie obwodów napięciowych liczników oraz optyczną sygnalizację zaniku napięcia.
- b) Dla poszczególnych etapów budowy przewidzieć pomiar dostosowany do poboru mocy.
- c) Urządzenia pomiarowe winny być osłonięte i przystosowane do oplombowania.
- d) Wymagania techniczne dla układów transmisji danych pomiarowych określone są w Instrukcji Ruchu i Eksploatacji Sieci Dystrybucyjnej ENERGA-OPERATOR SA
- e) inne:

-

10. Dane dotyczące sieci oraz parametry w zakresie elektroenergetycznej automatyki zabezpieczeniowej i systemowej

10.1. Dotyczy sieci o napięciu do 1 kV:

- a) Układ sieci Sieć 0,4 kV pracuje w układzie TN-C.
- b) Napięcie znamionowe sieci 0,4 kV
- c) Maksymalny prąd zwarciovowy w sieci 26 kA  
Rzeczywistą wartość prądu zwarciovowego oblicza projektant.
- d) System ochrony od porażeń Samoczynne wyłączenie zasilania

10.2. Dotyczy sieci o napięciu powyżej 1 kV:

- a) Sposób pracy punktu neutralnego sieci -
- b) Napięcie znamionowe sieci - kV
- c) Prąd zwarcia doziemnego - A
- d) Czas wyłączenia zwarcia doziemnego - s
- e) Moc zwarciovowa na szynach 15 kV - MVA
- f) Czas wyłączenia zwarcia wielofazowego - s  
w stacji 110/15 kV GPZ Silnowo  
Rzeczywistą wartość prądu zwarcia wielofazowego oblicza projektant na podstawie mocy zwarciovowej.
- g) System ochrony od porażeń uziemienie ochronne

10.3. Inne:

-

11. Dane znamionowe urządzeń, instalacji i sieci oraz dopuszczalne graniczne parametry ich pracy

Rodzaj urządzenia/instalacji/sieci	Napięcie znam. [kV]	Moc znam. [kW]	Prąd rozruchu [A]

12. Inne ustalenia:

12.1. Dotyczy projektu budowlanego:

Nie dotyczy

12.2. Dotyczy współpracy ruchowej:

Nie dotyczy

12.3. Dotyczy umowy o przyłączenie:

Nie dotyczy

12.4. Inne wymagania:

Nie dotyczy

13. Użytkowane urządzenia elektryczne powinny spełniać wymagania określone w obowiązujących przepisach dotyczących kompatybilności elektromagnetycznej.

14. Przy realizacji niniejszych warunków przyłączenia należy uwzględnić wymagania określone w Instrukcji Ruchu i Eksploatacji Sieci Dystrybucyjnej obowiązującej na terenie działania ENERGA-OPERATOR SA.

15. Standardy jakościowe energii elektrycznej określa Rozporządzenie Ministra Gospodarki z dnia 4 maja 2007 roku (Dz.U. Nr 93 poz. 623 z 2007 r.).

ENERGA-OPERATOR SA nie zapewnia bezprzerwowej dostawy energii do sieci elektroenergetycznej dla ww. obiektu. Należy liczyć się z możliwością przerw w dostawie energii elektrycznej. Bezprzerwową dostawę energii elektrycznej można zapewnić jedynie poprzez zainstalowanie własnego źródła energii (np. agregatu prądotwórczego, urządzenia UPS, itp.) po uprzednim uzgodnieniu warunków jego instalacji z ENERGA-OPERATOR SA Oddział w Koszalinie



16. Zawarcie umowy o przyłączenie stanowi podstawę do rozpoczęcia realizacji prac projektowych i budowlano-montażowych, na zasadach określonych w tej umowie. Projekt umowy o przyłączenie stanowi załącznik do niniejszych warunków.
17. Warunki przyłączenia są ważne 2 lata od dnia ich doręczenia.  
Po zawarciu umowy o przyłączenie warunki przyłączenia ważne są w okresie obowiązywania umowy o przyłączenie.
18. Działając na podstawie art. 7 ust. 14 ustawy z dnia 10 kwietnia 1997 roku – Prawo energetyczne (Dz. U. nr 54 poz. 348 z późn. zm.) w związku z art. 34 ust. 3 pkt 3 ustawy z dnia 7 lipca 1994 roku (Dz. U. nr 89 poz. 414 z późn. zm.) ENERGA-OPERATOR SA oświadcza, że zapewni dostawę energii dla obiektu przyłączanego:

- po przyłączeniu obiektu do sieci elektroenergetycznej na podstawie niniejszych warunków przyłączenia oraz w oparciu o umowę o przyłączenie, jaka zostanie zawarta pomiędzy Podmiotem Przyłączanym a ENERGA – OPERATOR SA,
- po zawarciu umowy o świadczenie usług dystrybucji lub umowy kompleksowej.

Niniejsze oświadczenie jest oświadczeniem w rozumieniu art. 34 ust. 3, pkt. 3 ustawy - Prawo budowlane

W zastępstwie Dyrektora  
Rejonu Dystrybucji w Szczecinku  
  
Zbigniew Brzeziński  
Kierownik Działu Przyłączeń

Franczak Jarosław

OPRACOWAŁ  
tel. 3714721

ZATWIERDZIŁ

- Otrzymują:
1. Wnioskodawca
  2. ENERGA-OPERATOR SA Oddział w Koszalinie Rejon Dystrybucji w Szczecinku  
ul. Kaszubska 24a, 78-400 Szczecinek

Numer P/16/040696	Miejscowość Szczecinek	Data 17-08-2016
-------------------	------------------------	-----------------

## WARUNKI PRZYŁĄCZENIA

### DO SIECI ELEKTROENERGETYCZNEJ ENERGA-OPERATOR SA

#### Oddział w Koszalinie

1. Przyłączany obiekt:  
 Nazwa: Wiata przystankowa  
 Adres (Nr działki): Szczecinek, ul. Kolobrzaska  
 gm. Szczecinek, działka numer 5/60 obr. 07
2. Grupa przyłączeniowa: V
3. Moc przyłączeniowa: 1 kW
4. Miejsce przyłączenia:  
 GPZ - Szczecinek Marcelin [4010]  
 Linia 15 kV GPZ Szczecinek Marcelin - Szczecinek Barwicka [442]  
 Stacja SN/nn Szczecinek Koszalińska C [40963]  
 Obwód nn ZK INTERMARCHE [3]  
 Obiekt Obwód [nN] ZK INTERMARCHE [3]
5. Miejsce dostarczania energii elektrycznej:  
 zaciski prądowe na wyjściu przewodów od zabezpieczenia w złączu, w kierunku instalacji odbiorcy
6. Rodzaj przyłącza: kablowe
- 7.1. Zakres inwestycji realizowanych przez ENERGA-OPERATOR SA
  - 7.1.1. Urządzenia WN i SN:  
 Nie dotyczy
  - 7.1.2. Stacja transformatorowa:  
 Nie dotyczy
  - 7.1.3. Urządzenia nn:  
 Nie dotyczy
  - 7.1.4. Wyposażenie urządzeń, instalacji lub sieci, niezbędne do współpracy z siecią, do której instalacje lub sieci są przyłączane:  
 Nie dotyczy
  - 7.1.5. Zabezpieczenie sieci przed zakłóceniami elektrycznymi powodowanymi przez urządzenia, instalacje lub sieci wnioskodawcy:  
 Nie dotyczy
  - 7.1.6. Dostosowanie przyłączanych urządzeń, instalacji lub sieci do systemów sterowania dyspozytorskiego:  
 Nie dotyczy
  - 7.1.7. Demontaże:  
 Nie dotyczy
- 7.2. Zakres inwestycji realizowanych przez Podmiot Przyłączany:  
 Przy najbliższym złączu kablowym należy zainstalować szafkę pomiarową z zabezpieczeniem przedlicznikowym 1x6A. Szafkę pomiarową zasilić kablem wg obliczeń z złącza kablowego, od w/w szafki pomiarowej wybudować w/z zalicznikowo kablem wg obliczeń do przyłączanego obiektu. Przed przystąpieniem do prac należy uzgodnić sposób przyłączenia i załączenia pod napięcie w Rejonie Dystrybucji w Szczecinku w Dziale Zarządzania Eksploatacją i uzgodnić schemat jednokreskowy z określeniem wielkości zabezpieczeń i przekrojów przewodów itp. wykonany przez uprawnioną osobę.
8. Wymagany stopień skompensowania mocy biernej:  $\text{tg } \phi \leq 0.4$
9. Wymagania dotyczące układu pomiarowo-rozliczeniowego i systemu pomiarowo-rozliczeniowego:
  - 9.1. Miejsce zainstalowania:  
 w szafce pomiarowej odbiorcy przy złączu kablowym
  - 9.2. Rodzaj i prąd znamionowy oraz miejsce usytuowania zabezpieczenia przedlicznikowego / głównego:  
 wyłącznik nadmiarowo - prądowy bez członu zwarciovego (ogranicznik mocy) o prądzie znamionowym 6 A, zainstalowane w szafce pomiarowej
  - 9.3. Sposób pomiaru: bezpośredni
  - 9.4. Liczniki: 1-fazowy energii elektrycznej czynnej;

9.5. Przystosowanie układu pomiarowo-rozliczeniowego do systemów zdalnego odczytu danych pomiarowych

-

9.6. Wymagania dodatkowe:

- a) Dla pomiaru pośredniego lub półpośredniego, zastosować odpowiednie przekładniki i listwę kontrolno-pomiarową a w obwodach wtórnych pomiaru wykonać zabezpieczenie obwodów napięciowych liczników oraz optyczną sygnalizację zaniku napięcia.
- b) Dla poszczególnych etapów budowy przewidzieć pomiar dostosowany do poboru mocy.
- c) Urządzenia pomiarowe winny być osłonięte i przystosowane do oplombowania.
- d) Wymagania techniczne dla układów transmisji danych pomiarowych określone są w Instrukcji Ruchu i Eksploatacji Sieci Dystrybucyjnej ENERGA-OPERATOR SA
- e) inne:

-

10. Dane dotyczące sieci oraz parametry w zakresie elektroenergetycznej automatyki zabezpieczeniowej i systemowej

10.1. Dotyczy sieci o napięciu do 1 kV:

- a) Układ sieci Sieć 0,4 kV pracuje w układzie TN-C.
- b) Napięcie znamionowe sieci 0,4 kV
- c) Maksymalny prąd zwarciovowy w sieci 26 kA  
Rzeczywistą wartość prądu zwarciovowego oblicza projektant.
- d) System ochrony od porażeń Samoczynne wyłączenie zasilania

10.2. Dotyczy sieci o napięciu powyżej 1 kV:

- a) Sposób pracy punktu neutralnego sieci -
- b) Napięcie znamionowe sieci - kV
- c) Prąd zwarcia doziemnego - A
- d) Czas wyłączenia zwarcia doziemnego - s
- e) Moc zwarciovowa na szynach 15 kV - MVA
- f) Czas wyłączenia zwarcia wielofazowego - s  
w stacji 110/15 kV GPZ Szczecinek MarceLin  
Rzeczywistą wartość prądu zwarcia wielofazowego oblicza projektant na podstawie mocy zwarciovowej.
- g) System ochrony od porażeń uziemienie ochronne

10.3. Inne:

-

11. Dane znamionowe urządzeń, instalacji i sieci oraz dopuszczalne graniczne parametry ich pracy

Rodzaj urządzenia/instalacji/sieci	Napięcie znam. [kV]	Moc znam. [kW]	Prąd rozruchu [A]

12. Inne ustalenia:

12.1. Dotyczy projektu budowlanego:

Nie dotyczy

12.2. Dotyczy współpracy ruchowej:

Nie dotyczy

12.3. Dotyczy umowy o przyłączenie:

Nie dotyczy

12.4. Inne wymagania:

Nie dotyczy

13. Użytkowane urządzenia elektryczne powinny spełniać wymagania określone w obowiązujących przepisach dotyczących kompatybilności elektromagnetycznej.

14. Przy realizacji niniejszych warunków przyłączenia należy uwzględnić wymagania określone w Instrukcji Ruchu i Eksploatacji Sieci Dystrybucyjnej obowiązującej na terenie działania ENERGA-OPERATOR SA.

15. Standardy jakościowe energii elektrycznej określa Rozporządzenie Ministra Gospodarki z dnia 4 maja 2007 roku (Dz.U. Nr 93 poz. 623 z 2007 r.).

ENERGA-OPERATOR SA nie zapewnia bezprzerwowej dostawy energii do sieci elektroenergetycznej dla ww. obiektu. Należy liczyć się z możliwością przerw w dostawie energii elektrycznej. Bezprzewową dostawę energii elektrycznej można zapewnić jedynie poprzez zainstalowanie własnego źródła energii (np. agregatu prądotwórczego, urządzenia UPS, itp.) po uprzednim uzgodnieniu warunków jego instalacji z ENERGA-OPERATOR SA Oddział w Koszalinie

16. Zawarcie umowy o przyłączenie stanowi podstawę do rozpoczęcia realizacji prac projektowych i budowlano-montażowych, na zasadach określonych w tej umowie. Projekt umowy o przyłączenie stanowi załącznik do niniejszych warunków.
17. Warunki przyłączenia są ważne 2 lata od dnia ich doręczenia.  
Po zawarciu umowy o przyłączenie warunki przyłączenia ważne są w okresie obowiązywania umowy o przyłączenie.
18. Działając na podstawie art. 7 ust. 14 ustawy z dnia 10 kwietnia 1997 roku – Prawo energetyczne (Dz. U. nr 54 poz. 348 z późn. zm.) w związku z art. 34 ust. 3 pkt 3 ustawy z dnia 7 lipca 1994 roku (Dz. U. nr 89 poz. 414 z późn. zm.) ENERGIA-OPERATOR SA oświadcza, że zapewni dostawę energii dla obiektu przyłączanego:  
- po przyłączeniu obiektu do sieci elektroenergetycznej na podstawie niniejszych warunków przyłączenia oraz w oparciu o umowę o przyłączenie, jaka zostanie zawarta pomiędzy Podmiotem Przyłączanym a ENERGIA – OPERATOR SA,  
- po zawarciu umowy o świadczenie usług dystrybucji lub umowy kompleksowej.  
Niniejsze oświadczenie jest oświadczeniem w rozumieniu art. 34 ust. 3, pkt. 3 ustawy - Prawo budowlane

Franczak Jarosław

OPRACOWAŁ  
tel. 3714721

W zastępstwie Dyrektora  
Oddziału Dystrybucji w Szczecinku  
Zbigniew Brzeziński  
Kierownik Działu Przyłączeń

ZATWIERDZIŁ

- Otrzymują:
1. Wnioskodawca
  2. ENERGIA-OPERATOR SA Oddział w Koszalinie Rejon Dystrybucji w Szczecinku  
ul. Kaszubska 24a, 78-400 Szczecinek

Numer P/16/040591	Miejscowość Szczecinek	Data 17-08-2016
-------------------	------------------------	-----------------

## WARUNKI PRZYŁĄCZENIA

### DO SIECI ELEKTROENERGETYCZNEJ ENERGA-OPERATOR SA

#### Oddział w Koszalinie

1. Przyłączany obiekt:  
 Nazwa: Wiata przystankowa  
 Adres (Nr działki): Szczecinek, ul. Lipowa  
 gm. Szczecinek, działka numer 112/1 obr. 13
2. Grupa przyłączeniowa: V
3. Moc przyłączeniowa: 1 kW
4. Miejsce przyłączenia:  
 GPZ - Szczecinek Marcelin [4010]  
 Linia 15 kV GPZ Szczecinek Marcelin - Szczecinek Oczyszczalnia 2 [438]  
 Stacja SN/nn Szczecinek Lipowa [41238]  
 Obwód nn ZK Lipowa 32 [3]  
 Obiekt Złącze, szafka [nN] ZK/Lipowa 7 [4Z0]
5. Miejsce dostarczania energii elektrycznej:  
 zaciski prądowe na wyjściu przewodów od zabezpieczenia w złączu, w kierunku instalacji odbiorcy
6. Rodzaj przyłącza: kablowe
- 7.1. Zakres inwestycji realizowanych przez ENERGA-OPERATOR SA
  - 7.1.1. Urządzenia WN i SN:  
Nie dotyczy
  - 7.1.2. Stacja transformatorowa:  
Nie dotyczy
  - 7.1.3. Urządzenia nn:  
Nie dotyczy
  - 7.1.4. Wyposażenie urządzeń, instalacji lub sieci, niezbędne do współpracy z siecią, do której instalacje lub sieci są przyłączane:  
Nie dotyczy
  - 7.1.5. Zabezpieczenie sieci przed zakłóceniami elektrycznymi powodowanymi przez urządzenia, instalacje lub sieci wnioskodawcy:  
Nie dotyczy
  - 7.1.6. Dostosowanie przyłączanych urządzeń, instalacji lub sieci do systemów sterowania dyspozytorskiego:  
Nie dotyczy
  - 7.1.7. Demontaże:  
Nie dotyczy
- 7.2. Zakres inwestycji realizowanych przez Podmiot Przyłączany:  
 Przy najbliższym złączu kablowym należy zainstalować szafkę pomiarową z zabezpieczeniem przedlicznikowym 1x6A. Szafkę pomiarową zasilić kablem wg obliczeń z złącza kablowego, od w/w szafki pomiarowej wybudować w/w zalicznikowo kablem wg obliczeń do przyłączanego obiektu. Przed przystąpieniem do prac należy uzgodnić sposób przyłączenia i załączenia pod napięcie w Rejonie Dystrybucji w Szczecinku w Dziale Zarządzania Eksploatacją i uzgodnić schemat jednokreskowy z określeniem wielkości zabezpieczeń i przekrojów przewodów itp. wykonany przez uprawnioną osobę.
8. Wymagany stopień skompensowania mocy bierniej:  $tg \phi \leq 0.4$
9. Wymagania dotyczące układu pomiarowo-rozliczeniowego i systemu pomiarowo-rozliczeniowego:
  - 9.1. Miejsce zainstalowania:  
w szafce pomiarowej odbiorcy przy złączu kablowym
  - 9.2. Rodzaj i prąd znamionowy oraz miejsce usytuowania zabezpieczenia przedlicznikowego / głównego:  
wyłącznik nadmiarowo - prądowy bez członu zwarciovego (ogranicznik mocy) o prądzie znamionowym 6 A, zainstalowane w szafce pomiarowej
  - 9.3. Sposób pomiaru: bezpośredni
  - 9.4. Liczniki: 1-fazowy energii elektrycznej czynnej;

- 9.5. Przystosowanie układu pomiarowo-rozliczeniowego do systemów zdalnego odczytu danych pomiarowych  
-
- 9.6. Wymagania dodatkowe:
- Dla pomiaru pośredniego lub półpośredniego, zastosować odpowiednie przekładniki i listwę kontrolno-pomiarową a w obwodach wtórnych pomiaru wykonać zabezpieczenie obwodów napięciowych liczników oraz optyczną sygnalizację zaniku napięcia.
  - Dla poszczególnych etapów budowy przewidzieć pomiar dostosowany do poboru mocy.
  - Urządzenia pomiarowe winny być osłonięte i przystosowane do oplombowania.
  - Wymagania techniczne dla układów transmisji danych pomiarowych określone są w Instrukcji Ruchu i Eksploatacji Sieci Dystrybucyjnej ENERGA-OPERATOR SA
  - inne:
10. Dane dotyczące sieci oraz parametry w zakresie elektroenergetycznej automatyki zabezpieczeniowej i systemowej
- 10.1. Dotyczy sieci o napięciu do 1 kV:
- Układ sieci Sieć 0,4 kV pracuje w układzie TN-C.
  - Napięcie znamionowe sieci 0,4 kV
  - Maksymalny prąd zwarciovowy w sieci 26 kA  
Rzeczywistą wartość prądu zwarciovowego oblicza projektant.
  - System ochrony od porażeń Samoczynne wyłączenie zasilania
- 10.2. Dotyczy sieci o napięciu powyżej 1 kV:
- Sposób pracy punktu neutralnego sieci -
  - Napięcie znamionowe sieci - kV
  - Prąd zwarcia doziemnego - A
  - Czas wyłączenia zwarcia doziemnego - s
  - Moc zwarciovowa na szynach 15 kV - MVA
  - Czas wyłączenia zwarcia wielofazowego - s  
w stacji 110/15 kV GPZ Szczecinek MarceLin  
Rzeczywistą wartość prądu zwarcia wielofazowego oblicza projektant na podstawie mocy zwarciovowej.
  - System ochrony od porażeń uziemienie ochronne
- 10.3. Inne:  
-
11. Dane znamionowe urządzeń, instalacji i sieci oraz dopuszczalne graniczne parametry ich pracy
- | Rodzaj urządzenia/instalacji/sieci | Napięcie znam. [kV] | Moc znam. [kW] | Prąd rozruchu [A] |
|------------------------------------|---------------------|----------------|-------------------|
|                                    |                     |                |                   |
12. Inne ustalenia:
- 12.1. Dotyczy projektu budowlanego:  
Nie dotyczy
- 12.2. Dotyczy współpracy ruchowej:  
Nie dotyczy
- 12.3. Dotyczy umowy o przyłączenie:  
Nie dotyczy
- 12.4. Inne wymagania:  
Nie dotyczy
13. Użytkowane urządzenia elektryczne powinny spełniać wymagania określone w obowiązujących przepisach dotyczących kompatybilności elektromagnetycznej.
14. Przy realizacji niniejszych warunków przyłączenia należy uwzględnić wymagania określone w Instrukcji Ruchu i Eksploatacji Sieci Dystrybucyjnej obowiązującej na terenie działania ENERGA-OPERATOR SA.
15. Standardy jakościowe energii elektrycznej określa Rozporządzenie Ministra Gospodarki z dnia 4 maja 2007 roku (Dz.U. Nr 93 poz. 623 z 2007 r.).  
ENERGA-OPERATOR SA nie zapewnia bezprzerwowej dostawy energii do sieci elektroenergetycznej dla ww. obiektu. Należy liczyć się z możliwością przerw w dostawie energii elektrycznej. Bezprzerwową dostawę energii elektrycznej można zapewnić jedynie poprzez zainstalowanie własnego źródła energii (np. agregatu prądotwórczego, urządzenia UPS, itp.) po uprzednim uzgodnieniu warunków jego instalacji z ENERGA-OPERATOR SA Oddział w Koszalinie

16. Zawarcie umowy o przyłączenie stanowi podstawę do rozpoczęcia realizacji prac projektowych i budowlano-montażowych, na zasadach określonych w tej umowie. Projekt umowy o przyłączenie stanowi załącznik do niniejszych warunków.
17. Warunki przyłączenia są ważne 2 lata od dnia ich doręczenia.  
Po zawarciu umowy o przyłączenie warunki przyłączenia ważne są w okresie obowiązywania umowy o przyłączenie.
18. Działając na podstawie art. 7 ust. 14 ustawy z dnia 10 kwietnia 1997 roku – Prawo energetyczne (Dz. U. nr 54 poz. 348 z późn. zm.) w związku z art. 34 ust. 3 pkt 3 ustawy z dnia 7 lipca 1994 roku (Dz. U. nr 89 poz. 414 z późn. zm.) ENERGA-OPERATOR SA oświadcza, że zapewni dostawę energii dla obiektu przyłączanego:
  - po przyłączeniu obiektu do sieci elektroenergetycznej na podstawie niniejszych warunków przyłączenia oraz w oparciu o umowę o przyłączenie, jaka zostanie zawarta pomiędzy Podmiotem Przyłączanym a ENERGA – OPERATOR SA,
  - po zawarciu umowy o świadczenie usług dystrybucji lub umowy kompleksowej.Niniejsze oświadczenie jest oświadczeniem w rozumieniu art. 34 ust. 3, pkt. 3 ustawy - Prawo budowlane.

Franczak Jarosław

OPRACOWAŁ  
tel. 3714721

ZATWIERDZIŁ

W zastępstwie Dyrektora  
Rejonu Dystrybucji w Szczecinku  
Dariusz Brzeziński  
Kierownik Działu Przyłączeń

Otrzymują:

1. Wnioskodawca
2. ENERGA-OPERATOR SA Oddział w Koszalinie Rejon Dystrybucji w Szczecinku  
ul. Kaszubska 24a, 78-400 Szczecinek

Numer P/16/040564	Miejscowość Szczecinek	Data 17-08-2016
-------------------	------------------------	-----------------

## WARUNKI PRZYŁĄCZENIA

DO SIECI ELEKTROENERGETYCZNEJ ENERGA-OPERATOR SA  
Oddział w Koszalinie

1. Przyłączany obiekt:  
 Nazwa: Wiata przystankowa  
 Adres (Nr działki): Szczecinek, ul. Piłska  
 gm. Szczecinek, działka numer 41 obr. 18
2. Grupa przyłączeniowa: V
3. Moc przyłączeniowa: 1 kW
4. Miejsce przyłączenia:  
 GPZ - Szczecinek Leśna [4020]  
 Linia 15 kV GPZ Szczecinek Leśna - Szczecinek GS [467]  
 Stacja SN/nn Szczecinek Piłska GS [40885]  
 Obwód nn Urząd Gminy [9]  
 Obiekt Złącze, szafka [nN] ZK/Piłska 3 [4Z0]
5. Miejsce dostarczania energii elektrycznej:  
 zaciski prądowe na wyjściu przewodów od zabezpieczenia w złączu, w kierunku instalacji odbiorcy
6. Rodzaj przyłącza: kablowe
- 7.1. Zakres inwestycji realizowanych przez ENERGA-OPERATOR SA
  - 7.1.1. Urządzenia WN i SN:  
 Nie dotyczy
  - 7.1.2. Stacja transformatorowa:  
 Nie dotyczy
  - 7.1.3. Urządzenia nn:  
 Nie dotyczy
  - 7.1.4. Wyposażenie urządzeń, instalacji lub sieci, niezbędne do współpracy z siecią, do której instalacje lub sieci są przyłączane:  
 Nie dotyczy
  - 7.1.5. Zabezpieczenie sieci przed zakłóceniami elektrycznymi powodowanymi przez urządzenia, instalacje lub sieci wnioskodawcy:  
 Nie dotyczy
  - 7.1.6. Dostosowanie przyłączanych urządzeń, instalacji lub sieci do systemów sterowania dyspozytorskiego:  
 Nie dotyczy
  - 7.1.7. Demontaże:  
 Nie dotyczy
- 7.2. Zakres inwestycji realizowanych przez Podmiot Przyłączany:  
 Przy najbliższym złączu kablowym należy zainstalować szafkę pomiarową z zabezpieczeniem przedlicznikowym 1x6A. Szafkę pomiarową zasilić kablem wg obliczeń z złącza kablowego, od w/w szafki pomiarowej wybudować w/lz zalicznikowo kablem wg obliczeń do przyłączanego obiektu. Przed przystąpieniem do prac należy uzgodnić sposób przyłączenia i załączenia pod napięcie w Rejonie Dystrybucji w Szczecinku w Dziale Zarządzania Eksploatacją i uzgodnić schemat jednokreskowy z określeniem wielkości zabezpieczeń i przekrojów przewodów itp. wykonany przez uprawnioną osobę.
8. Wymagany stopień skompensowania mocy bierniej:  $tg \phi \leq 0.4$
9. Wymagania dotyczące układu pomiarowo-rozliczeniowego i systemu pomiarowo-rozliczeniowego:
  - 9.1. Miejsce zainstalowania:  
 w szafce pomiarowej odbiorcy przy złączu kablowym
  - 9.2. Rodzaj i prąd znamionowy oraz miejsce usytuowania zabezpieczenia przedlicznikowego / głównego:  
 wyłącznik nadmiarowo - prądowy bez członu zwarciovego (ogranicznik mocy) o prądzie znamionowym 6 A, zainstalowane w szafce pomiarowej
  - 9.3. Sposób pomiaru: bezpośredni
  - 9.4. Liczniki: 1-fazowy energii elektrycznej czynnej;



9.5. Przystosowanie układu pomiarowo-rozliczeniowego do systemów zdalnego odczytu danych pomiarowych

-

9.6. Wymagania dodatkowe:

- Dla pomiaru pośredniego lub półpośredniego, zastosować odpowiednie przekładniki i listwę kontrolno-pomiarową a w obwodach wtórnych pomiaru wykonać zabezpieczenie obwodów napięciowych liczników oraz optyczną sygnalizację zaniku napięcia.
- Dla poszczególnych etapów budowy przewidzieć pomiar dostosowany do poboru mocy.
- Urządzenia pomiarowe winny być osłonięte i przystosowane do oplombowania.
- Wymagania techniczne dla układów transmisji danych pomiarowych określone są w Instrukcji Ruchu i Eksploatacji Sieci Dystrybucyjnej ENERGA-OPERATOR SA
- inne:

-

10. Dane dotyczące sieci oraz parametry w zakresie elektroenergetycznej automatyki zabezpieczeniowej i systemowej

10.1. Dotyczy sieci o napięciu do 1 kV:

- Układ sieci Sieć 0,4 kV pracuje w układzie TN-C.
- Napięcie znamionowe sieci 0,4 kV
- Maksymalny prąd zwarcia w sieci 26 kA  
Rzeczywistą wartość prądu zwarcia oblicza projektant.
- System ochrony od porażeń Samoczynne wyłączenie zasilania

10.2. Dotyczy sieci o napięciu powyżej 1 kV:

- Sposób pracy punktu neutralnego sieci -
- Napięcie znamionowe sieci - kV
- Prąd zwarcia doziemnego - A
- Czas wyłączenia zwarcia doziemnego - s
- Moc zwarcia na szynach 15 kV - MVA
- Czas wyłączenia zwarcia wielofazowego - s  
w stacji 110/15 kV GPZ Szczecinek Leśna  
Rzeczywistą wartość prądu zwarcia wielofazowego oblicza projektant na podstawie mocy zwarciaj.
- System ochrony od porażeń uziemienie ochronne

10.3. Inne:

-

11. Dane znamionowe urządzeń, instalacji i sieci oraz dopuszczalne graniczne parametry ich pracy

Rodzaj urządzenia/instalacji/sieci	Napięcie znam. [kV]	Moc znam. [kW]	Prąd rozruchu [A]

12. Inne ustalenia:

12.1. Dotyczy projektu budowlanego:

Nie dotyczy

12.2. Dotyczy współpracy ruchowej:

Nie dotyczy

12.3. Dotyczy umowy o przyłączenie:

Nie dotyczy

12.4. Inne wymagania:

Nie dotyczy

13. Użytkowane urządzenia elektryczne powinny spełniać wymagania określone w obowiązujących przepisach dotyczących kompatybilności elektromagnetycznej.

14. Przy realizacji niniejszych warunków przyłączenia należy uwzględnić wymagania określone w Instrukcji Ruchu i Eksploatacji Sieci Dystrybucyjnej obowiązującej na terenie działania ENERGA-OPERATOR SA.

15. Standardy jakościowe energii elektrycznej określa Rozporządzenie Ministra Gospodarki z dnia 4 maja 2007 roku (Dz.U. Nr 93 poz. 623 z 2007 r.).

ENERGA-OPERATOR SA nie zapewnia bezprzerwowej dostawy energii do sieci elektroenergetycznej dla ww. obiektu. Należy liczyć się z możliwością przerw w dostawie energii elektrycznej. Bezprzerwową dostawę energii elektrycznej można zapewnić jedynie poprzez zainstalowanie własnego źródła energii (np. agregatu prądotwórczego, urządzenia UPS, itp.) po uprzednim uzgodnieniu warunków jego instalacji z ENERGA-OPERATOR SA Oddział w Koszalinie



**Energa**  
operator

16. Zawarcie umowy o przyłączenie stanowi podstawę do rozpoczęcia realizacji prac projektowych i budowlano-montażowych, na zasadach określonych w tej umowie. Projekt umowy o przyłączenie stanowi załącznik do niniejszych warunków.
17. Warunki przyłączenia są ważne 2 lata od dnia ich doręczenia.  
Po zawarciu umowy o przyłączenie warunki przyłączenia ważne są w okresie obowiązywania umowy o przyłączenie.
18. Działając na podstawie art. 7 ust. 14 ustawy z dnia 10 kwietnia 1997 roku – Prawo energetyczne (Dz. U. nr 54 poz. 348 z późn. zm.) w związku z art. 34 ust. 3 pkt 3 ustawy z dnia 7 lipca 1994 roku (Dz. U. nr 89 poz. 414 z późn. zm.) ENERGA-OPERATOR SA oświadcza, że zapewni dostawę energii dla obiektu przyłączanego:
- po przyłączeniu obiektu do sieci elektroenergetycznej na podstawie niniejszych warunków przyłączenia oraz w oparciu o umowę o przyłączenie, jaka zostanie zawarta pomiędzy Podmiotem Przyłączanym a ENERGA – OPERATOR SA,
  - po zawarciu umowy o świadczenie usług dystrybucji lub umowy kompleksowej.
- Niniejsze oświadczenie jest oświadczeniem w rozumieniu art. 34 ust. 3, pkt. 3 ustawy - Prawo budowlane

W zastępstwie Dyrektora  
Rejonu Dystrybucji w Szczecinku  
Zbigniew Brzeziński  
Kierownik Działu Przyłączeń

Franczak Jarosław  
\_\_\_\_\_  
OPRACOWAŁ  
tel. 3714721

\_\_\_\_\_  
ZATWIERDZIŁ

- Otrzymują:
1. Wnioskodawca
  2. ENERGA-OPERATOR SA Oddział w Koszalinie Rejon Dystrybucji w Szczecinku  
ul. Kaszubska 24a, 78-400 Szczecinek

Numer P/16/040583	Miejscowość Szczecinek	Data 17-08-2016
-------------------	------------------------	-----------------

**WARUNKI PRZYŁĄCZENIA**  
DO SIECI ELEKTROENERGETYCZNEJ ENERGA-OPERATOR SA  
Oddział w Koszalinie

1. Przyłączany obiekt:  
Nazwa: Wiata przystankowa (1)  
Adres (Nr działki): Szczecinek, ul. Kardynała Stefana Wyszyńskiego  
gm. Szczecinek, działka numer 458/3 obr. 13
2. Grupa przyłączeniowa: V
3. Moc przyłączeniowa: 1 kW
4. Miejsce przyłączenia:  
GPZ - Szczecinek Marcelin [4010]  
Linia 15 kV GPZ Szczecinek Marcelin - Szczecinek Oczyszczalnia 2 [438]  
Stacja SN/nn Szczecinek Mariacka [40466]  
Obwód nn ZK Wyszyńskiego 15 A [8]  
Obiekt Złącze, szafka [nN] ZK/Kardynała Wyszyńskiego 15-I [4Z0]
5. Miejsce dostarczania energii elektrycznej:  
zaciski prądowe na wyjściu przewodów od zabezpieczenia w złączu, w kierunku instalacji odbiorcy
6. Rodzaj przyłącza: kablowe
- 7.1. Zakres inwestycji realizowanych przez ENERGA-OPERATOR SA
  - 7.1.1. Urządzenia WN i SN:  
Nie dotyczy
  - 7.1.2. Stacja transformatorowa:  
Nie dotyczy
  - 7.1.3. Urządzenia nn:  
Nie dotyczy
  - 7.1.4. Wyposażenie urządzeń, instalacji lub sieci, niezbędne do współpracy z siecią, do której instalacje lub sieci są przyłączane:  
Nie dotyczy
  - 7.1.5. Zabezpieczenie sieci przed zakłóceniami elektrycznymi powodowanymi przez urządzenia, instalacje lub sieci wnioskodawcy:  
Nie dotyczy
  - 7.1.6. Dostosowanie przyłączanych urządzeń, instalacji lub sieci do systemów sterowania dyspozytorskiego:  
Nie dotyczy
  - 7.1.7. Demontaże:  
Nie dotyczy
- 7.2. Zakres inwestycji realizowanych przez Podmiot Przyłączany:  
Przy najbliższym złączu kablowym należy zainstalować szafkę pomiarową z zabezpieczeniem przedlicznikowym 1x6A. Szafkę pomiarową zasilić kablem wg obliczeń z złącza kablowego, od w/w szafki pomiarowej wybudować w/z zalicznikowo kablem wg obliczeń do przyłączanego obiektu. Przed przystąpieniem do prac należy uzgodnić sposób przyłączenia i załączenia pod napięciem w Rejonie Dystrybucji w Szczecinku w Dziale Zarządzania Eksploatacją i uzgodnić schemat jednokreskowy z określeniem wielkości zabezpieczeń i przekrojów przewodów itp. wykonany przez uprawnioną osobę.
8. Wymagany stopień skompensowania mocy biernej:  $\text{tg } \phi \leq 0.4$
9. Wymagania dotyczące układu pomiarowo-rozliczeniowego i systemu pomiarowo-rozliczeniowego:
- 9.1. Miejsce zainstalowania:  
w szafce pomiarowej odbiorcy przy złączu kablowym
- 9.2. Rodzaj i prąd znamionowy oraz miejsce usytuowania zabezpieczenia przedlicznikowego / głównego:  
włącznik nadmiarowo - prądowy bez członu zwarciovego (ogranicznik mocy) o prądzie znamionowym 6 A, zainstalowane w szafce pomiarowej
- 9.3. Sposób pomiaru: bezpośredni
- 9.4. Liczniki: 1-fazowy energii elektrycznej czynnej;

9.5. Przystosowanie układu pomiarowo-rozliczeniowego do systemów zdalnego odczytu danych pomiarowych

-

9.6. Wymagania dodatkowe:

- a) Dla pomiaru pośredniego lub półpośredniego, zastosować odpowiednie przekładniki i listwę kontrolno-pomiarową a w obwodach wtórnych pomiaru wykonać zabezpieczenie obwodów napięciowych liczników oraz optyczną sygnalizację zaniku napięcia.
- b) Dla poszczególnych etapów budowy przewidzieć pomiar dostosowany do poboru mocy.
- c) Urządzenia pomiarowe winny być osłonięte i przystosowane do oplombowania.
- d) Wymagania techniczne dla układów transmisji danych pomiarowych określone są w Instrukcji Ruchu i Eksploatacji Sieci Dystrybucyjnej ENERGA-OPERATOR SA
- e) inne:

-

10. Dane dotyczące sieci oraz parametry w zakresie elektroenergetycznej automatyki zabezpieczeniowej i systemowej

10.1. Dotyczy sieci o napięciu do 1 kV:

- a) Układ sieci Sieć 0,4 kV pracuje w układzie TN-C.
- b) Napięcie znamionowe sieci 0,4 kV
- c) Maksymalny prąd zwarcia w sieci 26 kA  
Rzeczywistą wartość prądu zwarcia oblicza projektant.
- d) System ochrony od porażeń Samoczynne wyłączenie zasilania

10.2. Dotyczy sieci o napięciu powyżej 1 kV:

- a) Sposób pracy punktu neutralnego sieci -
- b) Napięcie znamionowe sieci - kV
- c) Prąd zwarcia doziemnego - A
- d) Czas wyłączenia zwarcia doziemnego - s
- e) Moc zwarcia na szynach 15 kV - MVA
- f) Czas wyłączenia zwarcia wielofazowego - s  
w stacji 110/15 kV GPZ Szczecinek Marcellin  
Rzeczywistą wartość prądu zwarcia wielofazowego oblicza projektant na podstawie mocy zwarciaowej.
- g) System ochrony od porażeń uziemienie ochronne

10.3. Inne:

-

11. Dane znamionowe urządzeń, instalacji i sieci oraz dopuszczalne graniczne parametry ich pracy

Rodzaj urządzenia/instalacji/sieci	Napięcie znam. [kV]	Moc znam. [kW]	Prąd rozruchu [A]

12. Inne ustalenia:

12.1. Dotyczy projektu budowlanego:

Nie dotyczy

12.2. Dotyczy współpracy ruchowej:

Nie dotyczy

12.3. Dotyczy umowy o przyłączenie:

Nie dotyczy

12.4. Inne wymagania:

Nie dotyczy

13. Użytkowane urządzenia elektryczne powinny spełniać wymagania określone w obowiązujących przepisach dotyczących kompatybilności elektromagnetycznej.

14. Przy realizacji niniejszych warunków przyłączenia należy uwzględnić wymagania określone w Instrukcji Ruchu i Eksploatacji Sieci Dystrybucyjnej obowiązującej na terenie działania ENERGA-OPERATOR SA.

15. Standardy jakościowe energii elektrycznej określa Rozporządzenie Ministra Gospodarki z dnia 4 maja 2007 roku (Dz.U. Nr 93 poz. 623 z 2007 r.).

ENERGA-OPERATOR SA nie zapewnia bezprzerwowej dostawy energii do sieci elektroenergetycznej dla ww. obiektu. Należy liczyć się z możliwością przerw w dostawie energii elektrycznej. Bezprzerwową dostawę energii elektrycznej można zapewnić jedynie poprzez zainstalowanie własnego źródła energii (np. agregatu prądotwórczego, urządzenia UPS, itp.) po uprzednim uzgodnieniu warunków jego instalacji z ENERGA-OPERATOR SA Oddział w Koszalinie

16. Zawarcie umowy o przyłączenie stanowi podstawę do rozpoczęcia realizacji prac projektowych i budowlano-montażowych, na zasadach określonych w tej umowie. Projekt umowy o przyłączenie stanowi załącznik do niniejszych warunków.
17. Warunki przyłączenia są ważne 2 lata od dnia ich doręczenia.  
Po zawarciu umowy o przyłączenie warunki przyłączenia ważne są w okresie obowiązywania umowy o przyłączenie.
18. Działając na podstawie art. 7 ust. 14 ustawy z dnia 10 kwietnia 1997 roku – Prawo energetyczne (Dz. U. nr 54 poz. 348 z późn. zm.) w związku z art. 34 ust. 3 pkt 3 ustawy z dnia 7 lipca 1994 roku (Dz. U. nr 89 poz. 414 z późn. zm.) ENERGA-OPERATOR SA oświadcza, że zapewni dostawę energii dla obiektu przyłączanego:
- po przyłączeniu obiektu do sieci elektroenergetycznej na podstawie niniejszych warunków przyłączenia oraz w oparciu o umowę o przyłączenie, jaka zostanie zawarta pomiędzy Podmiotem Przyłączanym a ENERGA – OPERATOR SA,
  - po zawarciu umowy o świadczenie usług dystrybucji lub umowy kompleksowej.
- Niniejsze oświadczenie jest oświadczeniem w rozumieniu art. 34 ust. 3, pkt. 3 ustawy - Prawo budowlane.

Franczak Jarosław

OPRACOWAŁ  
tel. 3714721

W zastępstwie Jarosław  
Franczak Dystrybucji w Szczecinku  
Jarosław Franczak  
Kierownik Biura Przyłączeń

ZATWIERDZIŁ

- Otrzymują:
1. Wnioskodawca
  2. ENERGA-OPERATOR SA Oddział w Koszalinie Rejon Dystrybucji w Szczecinku  
ul. Kaszubska 24a, 78-400 Szczecinek

Numer P/16/040575	Miejscowość Szczecinek	Data 17-08-2016
-------------------	------------------------	-----------------

## WARUNKI PRZYŁĄCZENIA

### DO SIECI ELEKTROENERGETYCZNEJ ENERGA-OPERATOR SA

#### Oddział w Koszalinie

1. Przyłączany obiekt:  
 Nazwa: Wiatła przystankowa  
 Adres (Nr działki): Szczecinek, ul. Powstańców Wielkopolskich  
 gm. Szczecinek, działka numer 427 obr. 13
2. Grupa przyłączeniowa: V
3. Moc przyłączeniowa: 1 kW
4. Miejsce przyłączenia:  
 GPZ - Szczecinek Marcein [4010]  
 Linia 15 kV GPZ Szczecinek Marcein - Szczecinek Oczyszczalnia 2 [438]  
 Stacja SN/nn Szczecinek Mickiewicza [40493]  
 Obwód nn ZK Szkoła Muzyczna [4]  
 Obiekt Złącze, szafka [nN] ZK/3-go Maja 1 [4Z0]
5. Miejsce dostarczania energii elektrycznej:  
 zaciski prądowe na wyjściu przewodów od zabezpieczenia w złączu, w kierunku instalacji odbiorcy
6. Rodzaj przyłącza: kablowe
- 7.1. Zakres inwestycji realizowanych przez ENERGA-OPERATOR SA
  - 7.1.1. Urządzenia WN i SN:  
Nie dotyczy
  - 7.1.2. Stacja transformatorowa:  
Nie dotyczy
  - 7.1.3. Urządzenia nn:  
Nie dotyczy
  - 7.1.4. Wyposażenie urządzeń, instalacji lub sieci, niezbędne do współpracy z siecią, do której instalacje lub sieci są przyłączane:  
Nie dotyczy
  - 7.1.5. Zabezpieczenie sieci przed zakłóceniami elektrycznymi powodowanymi przez urządzenia, instalacje lub sieci wnioskodawcy:  
Nie dotyczy
  - 7.1.6. Dostosowanie przyłączanych urządzeń, instalacji lub sieci do systemów sterowania dyspozytorskiego:  
Nie dotyczy
  - 7.1.7. Demontaże:  
Nie dotyczy
- 7.2. Zakres inwestycji realizowanych przez Podmiot Przyłączany:  
 Przy najbliższym złączu kablowym należy zainstalować szafkę pomiarową z zabezpieczeniem przedlicznikowym 1x6A. Szafkę pomiarową zasilić kablem wg obliczeń z złącza kablowego, od w/w szafki pomiarowej wybudować w/z zalicznikowo kablem wg obliczeń do przyłączanego obiektu. Przed przystąpieniem do prac należy uzgodnić sposób przyłączenia i załączenia pod napięcie w Rejonie Dystrybucji w Szczecinku w Dziale Zarządzania Eksploatacją i uzgodnić schemat jednokreskowy z określeniem wielkości zabezpieczeń i przekrojów przewodów itp. wykonany przez uprawnioną osobę.
8. Wymagany stopień skompensowania mocy biernej:  $\text{tg } \varphi \leq 0.4$
9. Wymagania dotyczące układu pomiarowo-rozliczeniowego i systemu pomiarowo-rozliczeniowego:
  - 9.1. Miejsce zainstalowania:  
w szafce pomiarowej odbiorcy przy złączu kablowym
  - 9.2. Rodzaj i prąd znamionowy oraz miejsce usytuowania zabezpieczenia przedlicznikowego / głównego:  
wyłącznik nadmiarowo - prądowy bez członu zwarciovego (ogranicznik mocy) o prądzie znamionowym 6 A, zainstalowane w szafce pomiarowej
  - 9.3. Sposób pomiaru: bezpośredni
  - 9.4. Liczniki: 1-fazowy energii elektrycznej czynnej;

9.5. Przystosowanie układu pomiarowo-rozliczeniowego do systemów zdalnego odczytu danych pomiarowych

-

9.6. Wymagania dodatkowe:

- a) Dla pomiaru pośredniego lub półpośredniego, zastosować odpowiednie przekładniki i listwę kontrolno-pomiarową a w obwodach wtórnych pomiaru wykonać zabezpieczenie obwodów napięciowych liczników oraz optyczną sygnalizację zaniku napięcia.
- b) Dla poszczególnych etapów budowy przewidzieć pomiar dostosowany do poboru mocy.
- c) Urządzenia pomiarowe winny być osłonięte i przystosowane do oplombowania.
- d) Wymagania techniczne dla układów transmisji danych pomiarowych określone są w Instrukcji Ruchu i Eksploatacji Sieci Dystrybucyjnej ENERGA-OPERATOR SA
- e) inne:

-

10. Dane dotyczące sieci oraz parametry w zakresie elektroenergetycznej automatyki zabezpieczeniowej i systemowej

10.1. Dotyczy sieci o napięciu do 1 kV:

- a) Układ sieci Sieć 0,4 kV pracuje w układzie TN-C.
- b) Napięcie znamionowe sieci 0,4 kV
- c) Maksymalny prąd zwarciovowy w sieci 26 kA  
Rzeczywistą wartość prądu zwarciovowego oblicza projektant.
- d) System ochrony od porażeń Samoczynne wyłączenie zasilania

10.2. Dotyczy sieci o napięciu powyżej 1 kV:

- a) Sposób pracy punktu neutralnego sieci -
- b) Napięcie znamionowe sieci - kV
- c) Prąd zwarcia doziemnego - A
- d) Czas wyłączenia zwarcia doziemnego - s
- e) Moc zwarciovowa na szynach 15 kV - MVA
- f) Czas wyłączenia zwarcia wielofazowego - s

w stacji 110/15 kV GPZ Szczecinek MarceLin

Rzeczywistą wartość prądu zwarcia wielofazowego oblicza projektant na podstawie mocy zwarciovowej.

- g) System ochrony od porażeń uziemienie ochronne

10.3. Inne:

-

11. Dane znamionowe urządzeń, instalacji i sieci oraz dopuszczalne graniczne parametry ich pracy

Rodzaj urządzenia/instalacji/sieci	Napięcie znam. [kV]	Moc znam. [kW]	Prąd rozruchu [A]

12. Inne ustalenia:

12.1. Dotyczy projektu budowlanego:

Nie dotyczy

12.2. Dotyczy współpracy ruchowej:

Nie dotyczy

12.3. Dotyczy umowy o przyłączenie:

Nie dotyczy

12.4. Inne wymagania:

Nie dotyczy

13. Użytkowane urządzenia elektryczne powinny spełniać wymagania określone w obowiązujących przepisach dotyczących kompatybilności elektromagnetycznej.

14. Przy realizacji niniejszych warunków przyłączenia należy uwzględnić wymagania określone w Instrukcji Ruchu i Eksploatacji Sieci Dystrybucyjnej obowiązującej na terenie działania ENERGA-OPERATOR SA.

15. Standardy jakościowe energii elektrycznej określa Rozporządzenie Ministra Gospodarki z dnia 4 maja 2007 roku (Dz.U. Nr 93 poz. 623 z 2007 r.).

ENERGA-OPERATOR SA nie zapewnia bezprzerwowej dostawy energii do sieci elektroenergetycznej dla ww. obiektu. Należy liczyć się z możliwością przerw w dostawie energii elektrycznej. Bezprzerwową dostawę energii elektrycznej można zapewnić jedynie poprzez zainstalowanie własnego źródła energii (np. agregatu prądotwórczego, urządzenia UPS, itp.) po uprzednim uzgodnieniu warunków jego instalacji z ENERGA-OPERATOR SA Oddział w Koszalinie

16. Zawarcie umowy o przyłączenie stanowi podstawę do rozpoczęcia realizacji prac projektowych i budowlano-montażowych, na zasadach określonych w tej umowie. Projekt umowy o przyłączenie stanowi załącznik do niniejszych warunków.
17. Warunki przyłączenia są ważne 2 lata od dnia ich doręczenia.  
Po zawarciu umowy o przyłączenie warunki przyłączenia ważne są w okresie obowiązywania umowy o przyłączenie.
18. Działając na podstawie art. 7 ust. 14 ustawy z dnia 10 kwietnia 1997 roku – Prawo energetyczne (Dz. U. nr 54 poz. 348 z późn. zm.) w związku z art. 34 ust. 3 pkt 3 ustawy z dnia 7 lipca 1994 roku (Dz. U. nr 89 poz. 414 z późn. zm.) ENERGA-OPERATOR SA oświadcza, że zapewni dostawę energii dla obiektu przyłączanego:  
- po przyłączeniu obiektu do sieci elektroenergetycznej na podstawie niniejszych warunków przyłączenia oraz w oparciu o umowę o przyłączenie, jaka zostanie zawarta pomiędzy Podmiotem Przyłączanym a ENERGA – OPERATOR SA,  
- po zawarciu umowy o świadczenie usług dystrybucji lub umowy kompleksowej.  
Niniejsze oświadczenie jest oświadczeniem w rozumieniu art. 34 ust. 3, pkt. 3 ustawy - Prawo budowlane.

Franczak Jarosław  
OPRACOWAŁ  
tel. 3714721

W zastępstwie Dyrektora  
Rejonu Dystrybucji w Szczecinku  
Mieczysław Brzezicki  
Kierownik Oddziału Przyłączeń  
ZATWIERDZIŁ

- Otrzymują:
1. Wnioskodawca
  2. ENERGA-OPERATOR SA Oddział w Koszalinie Rejon Dystrybucji w Szczecinku  
ul. Kaszubska 24a, 78-400 Szczecinek



Numer P/16/040569	Miejscowość Szczecinek	Data 17-08-2016
-------------------	------------------------	-----------------

## WARUNKI PRZYŁĄCZENIA

### DO SIECI ELEKTROENERGETYCZNEJ ENERGA-OPERATOR SA

#### Oddział w Koszalinie

1. Przyłączany obiekt:  
 Nazwa: Wiata przystankowa  
 Adres (Nr działki): Szczecinek, ul. Juliana Ordona  
 gm. Szczecinek, działka numer 68 obr. 12
2. Grupa przyłączeniowa: V
3. Moc przyłączeniowa: 1 kW
4. Miejsce przyłączenia:  
 GPZ - Szczecinek Marcelin [4010]  
 Linia 15 kV GPZ Szczecinek Marcelin - Szczecinek 9 Maja [425]  
 Stacja SN/nn Szczecinek ZDZ [40634]  
 Obwód nn SK 42113 Ordona [7]  
 Obiekt Złącze, szafka [nN] ZK/Ordona dz. nr 66/6-II [420]
5. Miejsce dostarczania energii elektrycznej:  
 zaciski prądowe na wyjściu przewodów od zabezpieczenia w złączu, w kierunku instalacji odbiorcy
6. Rodzaj przyłącza: kablowe
- 7.1. Zakres inwestycji realizowanych przez ENERGA-OPERATOR SA
  - 7.1.1. Urządzenia WN i SN:  
 Nie dotyczy
  - 7.1.2. Stacja transformatorowa:  
 Nie dotyczy
  - 7.1.3. Urządzenia nn:  
 Nie dotyczy
  - 7.1.4. Wyposażenie urządzeń, instalacji lub sieci, niezbędne do współpracy z siecią, do której instalacje lub sieci są przyłączane:  
 Nie dotyczy
  - 7.1.5. Zabezpieczenie sieci przed zakłóceniami elektrycznymi powodowanymi przez urządzenia, instalacje lub sieci wnioskodawcy:  
 Nie dotyczy
  - 7.1.6. Dostosowanie przyłączanych urządzeń, instalacji lub sieci do systemów sterowania dyspozytorskiego:  
 Nie dotyczy
  - 7.1.7. Demontaże:  
 Nie dotyczy
- 7.2. Zakres inwestycji realizowanych przez Podmiot Przyłączany:  
 Przy najbliższym złączu kablowym należy zainstalować szafkę pomiarową z zabezpieczeniem przedlicznikowym 1x6A. Szafkę pomiarową zasilić kablem wg obliczeń z złącza kablowego, od w/w szafki pomiarowej wybudować wlv zalicznikowo kablem wg obliczeń do przyłączanego obiektu. Przed przystąpieniem do prac należy uzgodnić sposób przyłączenia i załączenia pod napięcie w Rejonie Dystrybucji w Szczecinku w Dziale Zarządzania Eksploatacją i uzgodnić schemat jednokreskowy z określeniem wielkości zabezpieczeń i przekrojów przewodów itp. wykonany przez uprawnioną osobę.
8. Wymagany stopień skompensowania mocy biernej:  $\text{tg } \phi \leq 0.4$
9. Wymagania dotyczące układu pomiarowo-rozliczeniowego i systemu pomiarowo-rozliczeniowego:
  - 9.1. Miejsce zainstalowania:  
 w szafce pomiarowej odbiorcy przy złączu kablowym
  - 9.2. Rodzaj i prąd znamionowy oraz miejsce usytuowania zabezpieczenia przedlicznikowego / głównego:  
 wyłącznik nadmiarowo - prądowy bez członu zwarciovego (ogranicznik mocy) o prądzie znamionowym 6 A, zainstalowane w szafce pomiarowej
  - 9.3. Sposób pomiaru: bezpośredni
  - 9.4. Liczniki: 1-fazowy energii elektrycznej czynnej;

- 9.5. Przystosowanie układu pomiarowo-rozliczeniowego do systemów zdalnego odczytu danych pomiarowych  
-
- 9.6. Wymagania dodatkowe:
- Dla pomiaru pośredniego lub półpośredniego, zastosować odpowiednie przekładniki i listwę kontrolno-pomiarową a w obwodach wtórnych pomiaru wykonać zabezpieczenie obwodów napięciowych liczników oraz optyczną sygnalizację zaniku napięcia.
  - Dla poszczególnych etapów budowy przewidzieć pomiar dostosowany do poboru mocy.
  - Urządzenia pomiarowe winny być osłonięte i przystosowane do oplombowania.
  - Wymagania techniczne dla układów transmisji danych pomiarowych określone są w Instrukcji Ruchu i Eksploatacji Sieci Dystrybucyjnej ENERGA-OPERATOR SA
  - inne:  
-
10. Dane dotyczące sieci oraz parametry w zakresie elektroenergetycznej automatyki zabezpieczeniowej i systemowej
- 10.1. Dotyczy sieci o napięciu do 1 kV:
- Układ sieci Sieć 0,4 kV pracuje w układzie TN-C.
  - Napięcie znamionowe sieci 0,4 kV
  - Maksymalny prąd zwarciový w sieci 26 kA  
Rzeczywistą wartość prądu zwarciový oblicza projektant.
  - System ochrony od porażeń Samoczynne wyłączenie zasilania
- 10.2. Dotyczy sieci o napięciu powyżej 1 kV:
- Sposób pracy punktu neutralnego sieci -
  - Napięcie znamionowe sieci - kV
  - Prąd zwarcia doziemnego - A
  - Czas wyłączenia zwarcia doziemnego - s
  - Moc zwarciový na szynach 15 kV - MVA
  - Czas wyłączenia zwarcia wielofazowego - s  
w stacji 110/15 kV GPZ Szczecinek Marcekin  
Rzeczywistą wartość prądu zwarcia wielofazowego oblicza projektant na podstawie mocy zwarciový.
  - System ochrony od porażeń uziemienie ochronne
- 10.3. Inne:  
-
11. Dane znamionowe urządzeń, instalacji i sieci oraz dopuszczalne graniczne parametry ich pracy
- | Rodzaj urządzenia/instalacji/sieci | Napięcie znam. [kV] | Moc znam. [kW] | Prąd rozruchu [A] |
|------------------------------------|---------------------|----------------|-------------------|
|                                    |                     |                |                   |
12. Inne ustalenia:
- 12.1. Dotyczy projektu budowlanego:  
Nie dotyczy
- 12.2. Dotyczy współpracy ruchowej:  
Nie dotyczy
- 12.3. Dotyczy umowy o przyłączenie:  
Nie dotyczy
- 12.4. Inne wymagania:  
Nie dotyczy
13. Użytkowane urządzenia elektryczne powinny spełniać wymagania określone w obowiązujących przepisach dotyczących kompatybilności elektromagnetycznej.
14. Przy realizacji niniejszych warunków przyłączenia należy uwzględnić wymagania określone w Instrukcji Ruchu i Eksploatacji Sieci Dystrybucyjnej obowiązującej na terenie działania ENERGA-OPERATOR SA.
15. Standardy jakościowe energii elektrycznej określa Rozporządzenie Ministra Gospodarki z dnia 4 maja 2007 roku (Dz.U. Nr 93 poz. 623 z 2007 r.).  
ENERGA-OPERATOR SA nie zapewnia bezprzerwowej dostawy energii do sieci elektroenergetycznej dla ww. obiektu. Należy liczyć się z możliwością przerw w dostawie energii elektrycznej. Bezprzerwową dostawę energii elektrycznej można zapewnić jedynie poprzez zainstalowanie własnego źródła energii (np. agregatu prądotwórczego, urządzenia UPS, itp.) po uprzednim uzgodnieniu warunków jego instalacji z ENERGA-OPERATOR SA Oddział w Koszalinie

16. Zawarcie umowy o przyłączenie stanowi podstawę do rozpoczęcia realizacji prac projektowych i budowlano-montażowych, na zasadach określonych w tej umowie. Projekt umowy o przyłączenie stanowi załącznik do niniejszych warunków.
17. Warunki przyłączenia są ważne 2 lata od dnia ich doręczenia.  
Po zawarciu umowy o przyłączenie warunki przyłączenia ważne są w okresie obowiązywania umowy o przyłączenie.
18. Działając na podstawie art. 7 ust. 14 ustawy z dnia 10 kwietnia 1997 roku – Prawo energetyczne (Dz. U. nr 54 poz. 348 z późn. zm.) w związku z art. 34 ust. 3 pkt 3 ustawy z dnia 7 lipca 1994 roku (Dz. U. nr 89 poz. 414 z późn. zm.) ENERGA-OPERATOR SA oświadcza, że zapewni dostawę energii dla obiektu przyłączanego:
- po przyłączeniu obiektu do sieci elektroenergetycznej na podstawie niniejszych warunków przyłączenia oraz w oparciu o umowę o przyłączenie, jaka zostanie zawarta pomiędzy Podmiotem Przyłączanym a ENERGA – OPERATOR SA,
  - po zawarciu umowy o świadczenie usług dystrybucji lub umowy kompleksowej.
- Niniejsze oświadczenie jest oświadczeniem w rozumieniu art. 34 ust. 3, pkt. 3 ustawy - Prawo budowlane.

W zastępstwie Dyrektora  
Działu Dystrybucji w Szczecinku  
Janusz Brzeziński  
Kierownik Działu Dystrybucji

Franczak Jarosław

OPRACOWAŁ  
tel. 3714721

ZATWIERDZIŁ

- Otrzymują:
1. Wnioskodawca
  2. ENERGA-OPERATOR SA Oddział w Koszalinie Rejon Dystrybucji w Szczecinku  
ul. Kaszubska 24a, 78-400 Szczecinek

Numer P/16/040578	Miejscowość Szczecinek	Data 17-08-2016
-------------------	------------------------	-----------------

## WARUNKI PRZYŁĄCZENIA

### DO SIECI ELEKTROENERGETYCZNEJ ENERGA-OPERATOR SA

#### Oddział w Koszalinie

1. Przyłączany obiekt:  
 Nazwa: Wiata przystankowa  
 Adres (Nr działki): Szczecinek, ul. Juliana Orдона  
 gm. Szczecinek, działka numer 65 obr. 12
2. Grupa przyłączeniowa: V
3. Moc przyłączeniowa: 1 kW
4. Miejsce przyłączenia:  
 GPZ - Szczecinek Marcelin [4010]  
 Linia 15 kV GPZ Szczecinek Marcelin - Szczecinek 9 Maja [425]  
 Stacja SN/nn Szczecinek Sanepid [40020]  
 Obwód nn ZK Orдона dz. 67/1 Z5400210 [3]  
 Obiekt Złącze, szafka [nN] ZK/Orдона dz. 67/1 [Z5400210]
5. Miejsce dostarczania energii elektrycznej:  
 zaciski prądowe na wyjściu przewodów od zabezpieczenia w złączu, w kierunku instalacji odbiorcy
6. Rodzaj przyłącza: kablowe
- 7.1. Zakres inwestycji realizowanych przez ENERGA-OPERATOR SA
  - 7.1.1. Urządzenia WN i SN:  
 Nie dotyczy
  - 7.1.2. Stacja transformatorowa:  
 Nie dotyczy
  - 7.1.3. Urządzenia nn:  
 Nie dotyczy
  - 7.1.4. Wyposażenie urządzeń, instalacji lub sieci, niezbędne do współpracy z siecią, do której instalacje lub sieci są przyłączane:  
 Nie dotyczy
  - 7.1.5. Zabezpieczenie sieci przed zakłóceniami elektrycznymi powodowanymi przez urządzenia, instalacje lub sieci wnioskodawcy:  
 Nie dotyczy
  - 7.1.6. Dostosowanie przyłączanych urządzeń, instalacji lub sieci do systemów sterowania dyspozytorskiego:  
 Nie dotyczy
  - 7.1.7. Demontaże:  
 Nie dotyczy
- 7.2. Zakres inwestycji realizowanych przez Podmiot Przyłączany:  
 Przy najbliższym złączu kablowym należy zainstalować szafkę pomiarową z zabezpieczeniem przedlicznikowym 1x6A. Szafkę pomiarową zasilić kablem wg obliczeń z złącza kablowego, od w/w szafki pomiarowej wybudować w/z zalicznikowo kablem wg obliczeń do przyłączanego obiektu. Przed przystąpieniem do prac należy uzgodnić sposób przyłączenia i załączenia pod napięcie w Rejonie Dystrybucji w Szczecinku w Dziale Zarządzania Eksploatacją i uzgodnić schemat jednokreskowy z określeniem wielkości zabezpieczeń i przekrojów przewodów itp. wykonany przez uprawnioną osobę.
8. Wymagany stopień skompensowania mocy biernej:  $\text{tg } \varphi \leq 0.4$
9. Wymagania dotyczące układu pomiarowo-rozliczeniowego i systemu pomiarowo-rozliczeniowego:
  - 9.1. Miejsce zainstalowania:  
 w szafce pomiarowej odbiorcy przy złączu kablowym
  - 9.2. Rodzaj i prąd znamionowy oraz miejsce usytuowania zabezpieczenia przedlicznikowego / głównego:  
 wyłącznik nadmiarowo - prądowy bez członu zwarciovego (ogranicznik mocy) o prądzie znamionowym 6 A, zainstalowane w szafce pomiarowej
  - 9.3. Sposób pomiaru: bezpośredni
  - 9.4. Liczniki: 1-fazowy energii elektrycznej czynnej;

9.5. Przystosowanie układu pomiarowo-rozliczeniowego do systemów zdalnego odczytu danych pomiarowych

-

9.6. Wymagania dodatkowe:

- a) Dla pomiaru pośredniego lub półpośredniego, zastosować odpowiednie przekładniki i listwę kontrolno-pomiarową a w obwodach wtórnych pomiaru wykonać zabezpieczenie obwodów napięciowych liczników oraz optyczną sygnalizację zaniku napięcia.
- b) Dla poszczególnych etapów budowy przewidzieć pomiar dostosowany do poboru mocy.
- c) Urządzenia pomiarowe winny być osłonięte i przystosowane do oplombowania.
- d) Wymagania techniczne dla układów transmisji danych pomiarowych określone są w Instrukcji Ruchu i Eksploatacji Sieci Dystrybucyjnej ENERGA-OPERATOR SA
- e) inne:

-

10. Dane dotyczące sieci oraz parametry w zakresie elektroenergetycznej automatyki zabezpieczeniowej i systemowej

10.1. Dotyczy sieci o napięciu do 1 kV:

- a) Układ sieci Sieć 0,4 kV pracuje w układzie TN-C.
- b) Napięcie znamionowe sieci 0,4 kV
- c) Maksymalny prąd zwarciovowy w sieci 26 kA  
Rzeczywistą wartość prądu zwarciovowego oblicza projektant.
- d) System ochrony od porażeń Samoczynne wyłączenie zasilania

10.2. Dotyczy sieci o napięciu powyżej 1 kV:

- a) Sposób pracy punktu neutralnego sieci -
- b) Napięcie znamionowe sieci - kV
- c) Prąd zwarcia doziemnego - A
- d) Czas wyłączenia zwarcia doziemnego - s
- e) Moc zwarciovowa na szynach 15 kV - MVA
- f) Czas wyłączenia zwarcia wielofazowego - s  
w stacji 110/15 kV GPZ Szczecinek Marcellin  
Rzeczywistą wartość prądu zwarcia wielofazowego oblicza projektant na podstawie mocy zwarciovowej.
- g) System ochrony od porażeń uziemienie ochronne

10.3. Inne:

-

11. Dane znamionowe urządzeń, instalacji i sieci oraz dopuszczalne graniczne parametry ich pracy

Rodzaj urządzenia/instalacji/sieci	Napięcie znam. [kV]	Moc znam. [kW]	Prąd rozruchu [A]

12. Inne ustalenia:

12.1. Dotyczy projektu budowlanego:

Nie dotyczy

12.2. Dotyczy współpracy ruchowej:

Nie dotyczy

12.3. Dotyczy umowy o przyłączenie:

Nie dotyczy

12.4. Inne wymagania:

Nie dotyczy

13. Użytkowane urządzenia elektryczne powinny spełniać wymagania określone w obowiązujących przepisach dotyczących kompatybilności elektromagnetycznej.

14. Przy realizacji niniejszych warunków przyłączenia należy uwzględnić wymagania określone w Instrukcji Ruchu i Eksploatacji Sieci Dystrybucyjnej obowiązującej na terenie działania ENERGA-OPERATOR SA.

15. Standardy jakościowe energii elektrycznej określa Rozporządzenie Ministra Gospodarki z dnia 4 maja 2007 roku (Dz.U. Nr 93 poz. 623 z 2007 r.).

ENERGA-OPERATOR SA nie zapewnia bezprzerwowej dostawy energii do sieci elektroenergetycznej dla ww. obiektu. Należy liczyć się z możliwością przerw w dostawie energii elektrycznej. Bezprzerwową dostawę energii elektrycznej można zapewnić jedynie poprzez zainstalowanie własnego źródła energii (np. agregatu prądotwórczego, urządzenia UPS, itp.) po uprzednim uzgodnieniu warunków jego instalacji z ENERGA-OPERATOR SA Oddział w Koszalinie

16. Zawarcie umowy o przyłączenie stanowi podstawę do rozpoczęcia realizacji prac projektowych i budowlano-montażowych, na zasadach określonych w tej umowie. Projekt umowy o przyłączenie stanowi załącznik do niniejszych warunków.
17. Warunki przyłączenia są ważne 2 lata od dnia ich doręczenia.  
Po zawarciu umowy o przyłączenie warunki przyłączenia ważne są w okresie obowiązywania umowy o przyłączenie.
18. Działając na podstawie art. 7 ust. 14 ustawy z dnia 10 kwietnia 1997 roku – Prawo energetyczne (Dz. U. nr 54 poz. 348 z późn. zm.) w związku z art. 34 ust. 3 pkt 3 ustawy z dnia 7 lipca 1994 roku (Dz. U. nr 89 poz. 414 z późn. zm.) ENERGA-OPERATOR SA oświadcza, że zapewni dostawę energii dla obiektu przyłączanego:  
- po przyłączeniu obiektu do sieci elektroenergetycznej na podstawie niniejszych warunków przyłączenia oraz w oparciu o umowę o przyłączenie, jaka zostanie zawarta pomiędzy Podmiotem Przyłączanym a ENERGA – OPERATOR SA,  
- po zawarciu umowy o świadczenie usług dystrybucji lub umowy kompleksowej.  
Niniejsze oświadczenie jest oświadczeniem w rozumieniu art. 34 ust. 3, pkt. 3 ustawy - Prawo budowlane.

Franczak Jarosław

OPRACOWAŁ  
tel. 3714721

ZATWIERDZIŁ

- Otrzymują:
1. Wnioskodawca
  2. ENERGA-OPERATOR SA Oddział w Koszalinie Rejon Dystrybucji w Szczecinku  
ul. Kaszubska 24a, 78-400 Szczecinek

Numer P/16/040698	Miejscowość Szczecinek	Data 18-08-2016
-------------------	------------------------	-----------------

**WARUNKI PRZYŁĄCZENIA**  
DO SIECI ELEKTROENERGETYCZNEJ ENERGA-OPERATOR SA  
Oddział w Koszalinie

1. Przyłączany obiekt:  
Nazwa: Wiata przystankowa  
Adres (Nr działki): Szczecinek, ul. Jana Pawła II  
gm. Szczecinek , działka numer 955/1 obr. 13
2. Grupa przyłączeniowa: V
3. Moc przyłączeniowa: 1 kW
4. Miejsce przyłączenia:  
GPZ - Szczecinek Marcelin [4010]  
Linia 15 kV GPZ Szczecinek Marcelin - Szczecinek 9 Maja [425]  
Stacja SN/nn Szczecinek Jana Pawła II [40656]  
Obwód nn Rezerwa [3]  
Obiekt Obwód [nN] Rezerwa [3]
5. Miejsce dostarczania energii elektrycznej:  
zaciski prądowe na wyjściu przewodów od zabezpieczenia obwodu 0,4 kV w stacji 15/0,4 kV w kierunku instalacji odbiorcy;
6. Rodzaj przyłącza: kablowe
- 7.1. Zakres inwestycji realizowanych przez ENERGA-OPERATOR SA
  - 7.1.1. Urządzenia WN i SN:  
Nie dotyczy
  - 7.1.2. Stacja transformatorowa:  
Nie dotyczy
  - 7.1.3. Urządzenia nn:  
Nie dotyczy
  - 7.1.4. Wyposażenie urządzeń, instalacji lub sieci, niezbędne do współpracy z siecią, do której instalacje lub sieci są przyłączane:  
Nie dotyczy
  - 7.1.5. Zabezpieczenie sieci przed zakłóceniami elektrycznymi powodowanymi przez urządzenia, instalacje lub sieci wnioskodawcy:  
Nie dotyczy
  - 7.1.6. Dostosowanie przyłączanych urządzeń, instalacji lub sieci do systemów sterowania dyspozytorskiego:  
Nie dotyczy
  - 7.1.7. Demontaże:  
Nie dotyczy
- 7.2. Zakres inwestycji realizowanych przez Podmiot Przyłączany:  
Przy stacji transformatorowej Szczecinek Jana Pawła II nr kodowy 40656 należy zainstalować szafkę pomiarową z zabezpieczeniem przedlicznikowym 1x6A. Szafkę pomiarową zasilić kablem wg obliczeń ze stacji transformatorowej , od w/w szafki pomiarowej wybudować w/z zalicznikowo kablem wg obliczeń do przyłączanego obiektu. Przed przystąpieniem do prac należy uzgodnić sposób przyłączenia i załączenia pod napięcie w Rejonie Dystrybucji w Szczecinku w Dziale Zarządzania Eksploatacją i uzgodnić schemat jednokreskowy z określeniem wielkości zabezpieczeń i przekrojów przewodów itp. wykonany przez uprawnioną osobę.
8. Wymagany stopień skompensowania mocy bierniej:  $\text{tg } \varphi \leq 0.4$
9. Wymagania dotyczące układu pomiarowo-rozliczeniowego i systemu pomiarowo-rozliczeniowego:
  - 9.1. Miejsce zainstalowania:  
w szafce pomiarowej odbiorcy przy stacji transformatorowej
  - 9.2. Rodzaj i prąd znamionowy oraz miejsce usytuowania zabezpieczenia przedlicznikowego / głównego:  
wyłącznik nadmiarowo - prądowy bez członu zwarciovego (ogranicznik mocy) o prądzie znamionowym 6 A, zainstalowane w szafce pomiarowej
  - 9.3. Sposób pomiaru: bezpośredni

- 9.4. Liczniki: 1-fazowy energii elektrycznej czynnej;
- 9.5. Przystosowanie układu pomiarowo-rozliczeniowego do systemów zdalnego odczytu danych pomiarowych
- 
- 9.6. Wymagania dodatkowe:
- Dla pomiaru pośredniego lub półpośredniego, zastosować odpowiednie przekładniki i listwę kontrolno-pomiarową a w obwodach wtórnych pomiaru wykonać zabezpieczenie obwodów napięciowych liczników oraz optyczną sygnalizację zaniku napięcia.
  - Dla poszczególnych etapów budowy przewidzieć pomiar dostosowany do poboru mocy.
  - Urządzenia pomiarowe winny być osłonięte i przystosowane do oplombowania.
  - Wymagania techniczne dla układów transmisji danych pomiarowych określone są w Instrukcji Ruchu i Eksploatacji Sieci Dystrybucyjnej ENERGA-OPERATOR SA
  - inne:
- 
10. Dane dotyczące sieci oraz parametry w zakresie elektroenergetycznej automatyki zabezpieczeniowej i systemowej
- 10.1. Dotyczy sieci o napięciu do 1 kV:
- Układ sieci Sieć 0,4 kV pracuje w układzie TN-C.
  - Napięcie znamionowe sieci 0,4 kV
  - Maksymalny prąd zwarcia w sieci 26 kA  
Rzeczywistą wartość prądu zwarcia oblicza projektant.
  - System ochrony od porażeń Samoczynne wyłączenie zasilania
- 10.2. Dotyczy sieci o napięciu powyżej 1 kV:
- Sposób pracy punktu neutralnego sieci -
  - Napięcie znamionowe sieci - kV
  - Prąd zwarcia doziemnego - A
  - Czas wyłączenia zwarcia doziemnego - s
  - Moc zwarcia na szynach 15 kV - MVA
  - Czas wyłączenia zwarcia wielofazowego - s  
w stacji 110/15 kV GPZ Szczecinek Marcein  
Rzeczywistą wartość prądu zwarcia wielofazowego oblicza projektant na podstawie mocy zwarcia.
  - System ochrony od porażeń uziemienie ochronne
- 10.3. Inne:
- 
11. Dane znamionowe urządzeń, instalacji i sieci oraz dopuszczalne graniczne parametry ich pracy
- | Rodzaj urządzenia/instalacji/sieci | Napięcie znam. [kV] | Moc znam. [kW] | Prąd rozruchu [A] |
|------------------------------------|---------------------|----------------|-------------------|
|                                    |                     |                |                   |
12. Inne ustalenia:
- 12.1. Dotyczy projektu budowlanego:  
Nie dotyczy
- 12.2. Dotyczy współpracy ruchowej:  
Nie dotyczy
- 12.3. Dotyczy umowy o przyłączenie:  
Nie dotyczy
- 12.4. Inne wymagania:  
Nie dotyczy
13. Użytkowane urządzenia elektryczne powinny spełniać wymagania określone w obowiązujących przepisach dotyczących kompatybilności elektromagnetycznej.
14. Przy realizacji niniejszych warunków przyłączenia należy uwzględnić wymagania określone w Instrukcji Ruchu i Eksploatacji Sieci Dystrybucyjnej obowiązującej na terenie działania ENERGA-OPERATOR SA.
15. Standardy jakościowe energii elektrycznej określa Rozporządzenie Ministra Gospodarki z dnia 4 maja 2007 roku (Dz.U. Nr 93 poz. 623 z 2007 r.).  
ENERGA-OPERATOR SA nie zapewnia bezprzerwowej dostawy energii do sieci elektroenergetycznej dla ww. obiektu. Należy liczyć się z możliwością przerw w dostawie energii elektrycznej. Bezprzerwową dostawę energii elektrycznej można zapewnić jedynie poprzez zainstalowanie własnego źródła energii (np. agregatu prądotwórczego, urządzenia UPS, itp.) po uprzednim



uzgodnieniu warunków jego instalacji z ENERGA-OPERATOR SA Oddział w Koszalinie

16. Zawarcie umowy o przyłączenie stanowi podstawę do rozpoczęcia realizacji prac projektowych i budowlano-montażowych, na zasadach określonych w tej umowie. Projekt umowy o przyłączenie stanowi załącznik do niniejszych warunków.
17. Warunki przyłączenia są ważne 2 lata od dnia ich doręczenia.  
Po zawarciu umowy o przyłączenie warunki przyłączenia ważne są w okresie obowiązywania umowy o przyłączenie.
18. Działając na podstawie art. 7 ust. 14 ustawy z dnia 10 kwietnia 1997 roku – Prawo energetyczne (Dz. U. nr 54 poz. 348 z późn. zm.) w związku z art. 34 ust. 3 pkt 3 ustawy z dnia 7 lipca 1994 roku (Dz. U. nr 89 poz. 414 z późn. zm.) ENERGA-OPERATOR SA oświadcza, że zapewni dostawę energii dla obiektu przyłączanego:
  - po przyłączeniu obiektu do sieci elektroenergetycznej na podstawie niniejszych warunków przyłączenia oraz w oparciu o umowę o przyłączenie, jaka zostanie zawarta pomiędzy Podmiotem Przyłączanym a ENERGA – OPERATOR SA,
  - po zawarciu umowy o świadczenie usług dystrybucji lub umowy kompleksowej.Niniejsze oświadczenie jest oświadczeniem w rozumieniu art. 34 ust. 3, pkt. 3 ustawy - Prawo budowlane

---

Franczak Jarosław  
OPRACOWAŁ  
tel. 3714721

W zastępstwie Dyrektora  
Rejonu Dystrybucji w Szczecinku  
Abigail Brzezińska  
Kierownik Działu Przyłączeń  
ZATWIERDZIŁ

- Otrzymują:
1. Wnioskodawca
  2. ENERGA-OPERATOR SA Oddział w Koszalinie Rejon Dystrybucji w Szczecinku  
ul. Kaszubska 24a, 78-400 Szczecinek

Numer P/16/040702	Miejscowość Szczecinek	Data 16-08-2016
-------------------	------------------------	-----------------

## WARUNKI PRZYŁĄCZENIA

### DO SIECI ELEKTROENERGETYCZNEJ ENERGA-OPERATOR SA

#### Oddział w Koszalinie

1. Przyłączany obiekt:  
 Nazwa: Wiata przystankowa (1)  
 Adres (Nr działki): Szczecinek, ul. Władysława Cieślaka  
 gm. Szczecinek, działka numer 487 obr. 13
2. Grupa przyłączeniowa: V
3. Moc przyłączeniowa: 1 kW
4. Miejsce przyłączenia:  
 GPZ - Szczecinek Marcelin [4010]  
 Linia 15 kV GPZ Szczecinek Marcelin - Szczecinek Cieślaka [449]  
 Stacja SN/nn Szczecinek Cieślaka [41240]  
 Obwód nn ZK Cmentarz [4]  
 Obiekt Złącze, szafka [nN] ZK/Cieślaka dz. nr 1/6-I [4Z0]
5. Miejsce dostarczania energii elektrycznej:  
 zaciski prądowe na wyjściu przewodów od zabezpieczenia w złączu, w kierunku instalacji odbiorcy
6. Rodzaj przyłącza: kablowe
- 7.1. Zakres inwestycji realizowanych przez ENERGA-OPERATOR SA
  - 7.1.1. Urządzenia WN i SN:  
Nie dotyczy
  - 7.1.2. Stacja transformatorowa:  
Nie dotyczy
  - 7.1.3. Urządzenia nn:  
Nie dotyczy
  - 7.1.4. Wyposażenie urządzeń, instalacji lub sieci, niezbędne do współpracy z siecią, do której instalacje lub sieci są przyłączane:  
Nie dotyczy
  - 7.1.5. Zabezpieczenie sieci przed zakłóceniami elektrycznymi powodowanymi przez urządzenia, instalacje lub sieci wnioskodawcy:  
Nie dotyczy
  - 7.1.6. Dostosowanie przyłączanych urządzeń, instalacji lub sieci do systemów sterowania dyspozytorskiego:  
Nie dotyczy
  - 7.1.7. Demontaże:  
Nie dotyczy
- 7.2. Zakres inwestycji realizowanych przez Podmiot Przyłączany:  
 Przy najbliższym złączu kablowym należy zainstalować szafkę pomiarową z zabezpieczeniem przedlicznikowym 1x6A. Szafkę pomiarową zasilić kablem wg obliczeń z złącza kablowego, od w/w szafki pomiarowej wybudować wlv zalicznikowo kablem wg obliczeń do przyłączanego obiektu. Przed przystąpieniem do prac należy uzgodnić sposób przyłączenia i załączenia pod napięcie w Rejonie Dystrybucji w Szczecinku w Dziale Zarządzania Eksploatacją i uzgodnić schemat jednokreskowy z określeniem wielkości zabezpieczeń i przekrojów przewodów itp. wykonany przez uprawnioną osobę.
8. Wymagany stopień skompensowania mocy biernej:  $\text{tg } \phi \leq 0.4$
9. Wymagania dotyczące układu pomiarowo-rozliczeniowego i systemu pomiarowo-rozliczeniowego:
  - 9.1. Miejsce zainstalowania:  
w szafce pomiarowej odbiorcy przy złączu kablowym
  - 9.2. Rodzaj i prąd znamionowy oraz miejsce usytuowania zabezpieczenia przedlicznikowego / głównego:  
wyłącznik nadmiarowo - prądowy bez członu zwarciovego (ogranicznik mocy) o prądzie znamionowym 6 A, zainstalowane w szafce pomiarowej
  - 9.3. Sposób pomiaru: bezpośredni
  - 9.4. Liczniki: 1-fazowy energii elektrycznej czynnej;

- 9.5. Przystosowanie układu pomiarowo-rozliczeniowego do systemów zdalnego odczytu danych pomiarowych
- 9.6. Wymagania dodatkowe:
- Dla pomiaru pośredniego lub półpośredniego, zastosować odpowiednie przekładniki i listwę kontrolno-pomiarową a w obwodach wtórnych pomiaru wykonać zabezpieczenie obwodów napięciowych liczników oraz optyczną sygnalizację zaniku napięcia.
  - Dla poszczególnych etapów budowy przewidzieć pomiar dostosowany do poboru mocy.
  - Urządzenia pomiarowe winny być osłonięte i przystosowane do oplombowania.
  - Wymagania techniczne dla układów transmisji danych pomiarowych określone są w Instrukcji Ruchu i Eksploatacji Sieci Dystrybucyjnej ENERGA-OPERATOR SA
  - inne:
10. Dane dotyczące sieci oraz parametry w zakresie elektroenergetycznej automatyki zabezpieczeniowej i systemowej
- 10.1. Dotyczy sieci o napięciu do 1 kV:
- Układ sieci Sieć 0,4 kV pracuje w układzie TN-C.
  - Napięcie znamionowe sieci 0,4 kV
  - Maksymalny prąd zwarciový w sieci 26 kA  
Rzeczywistą wartość prądu zwarciový oblicza projektant.
  - System ochrony od porażeń Samoczynne wyłączenie zasilania
- 10.2. Dotyczy sieci o napięciu powyżej 1 kV:
- Sposób pracy punktu neutralnego sieci -
  - Napięcie znamionowe sieci - kV
  - Prąd zwarcia doziemnego - A
  - Czas wyłączenia zwarcia doziemnego - s
  - Moc zwarciový na szynach 15 kV - MVA
  - Czas wyłączenia zwarcia wielofazowego - s  
w stacji 10/15 kV GPZ Szczecinek Marcekin  
Rzeczywistą wartość prądu zwarcia wielofazowego oblicza projektant na podstawie mocy zwarciový.
  - System ochrony od porażeń uziemienie ochronne
- 10.3. Inne:
11. Dane znamionowe urządzeń, instalacji i sieci oraz dopuszczalne graniczne parametry ich pracy
- | Rodzaj urządzenia/instalacji/sieci | Napięcie znam. [kV] | Moc znam. [kW] | Prąd rozruchu [A] |
|------------------------------------|---------------------|----------------|-------------------|
|                                    |                     |                |                   |
12. Inne ustalenia:
- 12.1. Dotyczy projektu budowlanego:  
Nie dotyczy
- 12.2. Dotyczy współpracy ruchowej:  
Nie dotyczy
- 12.3. Dotyczy umowy o przyłączenie:  
Nie dotyczy
- 12.4. Inne wymagania:  
Nie dotyczy
13. Użytkowane urządzenia elektryczne powinny spełniać wymagania określone w obowiązujących przepisach dotyczących kompatybilności elektromagnetycznej.
14. Przy realizacji niniejszych warunków przyłączenia należy uwzględnić wymagania określone w Instrukcji Ruchu i Eksploatacji Sieci Dystrybucyjnej obowiązującej na terenie działania ENERGA-OPERATOR SA.
15. Standardy jakościowe energii elektrycznej określa Rozporządzenie Ministra Gospodarki z dnia 4 maja 2007 roku (Dz.U. Nr 93 poz. 623 z 2007 r.).  
ENERGA-OPERATOR SA nie zapewnia bezprzerwowej dostawy energii do sieci elektroenergetycznej dla ww. obiektu. Należy liczyć się z możliwością przerw w dostawie energii elektrycznej. Bezprzerwową dostawę energii elektrycznej można zapewnić jedynie poprzez zainstalowanie własnego źródła energii (np. agregatu prądotwórczego, urządzenia UPS, itp.) po uprzednim uzgodnieniu warunków jego instalacji z ENERGA-OPERATOR SA Oddział w Koszalinie

16. Zawarcie umowy o przyłączenie stanowi podstawę do rozpoczęcia realizacji prac projektowych i budowlano-montażowych, na zasadach określonych w tej umowie. Projekt umowy o przyłączenie stanowi załącznik do niniejszych warunków.
17. Warunki przyłączenia są ważne 2 lata od dnia ich doręczenia.  
Po zawarciu umowy o przyłączenie warunki przyłączenia ważne są w okresie obowiązywania umowy o przyłączenie.
18. Działając na podstawie art. 7 ust. 14 ustawy z dnia 10 kwietnia 1997 roku – Prawo energetyczne (Dz. U. nr 54 poz. 348 z późn. zm.) w związku z art. 34 ust. 3 pkt 3 ustawy z dnia 7 lipca 1994 roku (Dz. U. nr 89 poz. 414 z późn. zm.) ENERGA-OPERATOR SA oświadcza, że zapewni dostawę energii dla obiektu przyłączanego:  
- po przyłączeniu obiektu do sieci elektroenergetycznej na podstawie niniejszych warunków przyłączenia oraz w oparciu o umowę o przyłączenie, jaka zostanie zawarta pomiędzy Podmiotem Przyłączanym a ENERGA – OPERATOR SA,  
- po zawarciu umowy o świadczenie usług dystrybucji lub umowy kompleksowej.  
Niniejsze oświadczenie jest oświadczeniem w rozumieniu art. 34 ust. 3, pkt. 3 ustawy - Prawo budowlane

Franczak Jarosław  
\_\_\_\_\_  
OPRACOWAŁ  
tel. 3714721

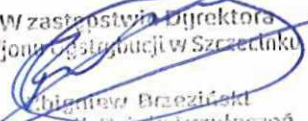
W zastępstwie Dyrektora  
Rejonu Dystrybucji w Szczecinku  
  
Bogdan Brzezinski  
Kierownik Biura Przyłączeń  
\_\_\_\_\_  
ZATWIERDZIŁ

- Otrzymują:
1. Wnioskodawca
  2. ENERGA-OPERATOR SA Oddział w Koszalinie Rejon Dystrybucji w Szczecinku  
ul. Kaszubska 24a, 78-400 Szczecinek

Numer P/16/040701	Miejscowość Szczecinek	Data 16-08-2016
-------------------	------------------------	-----------------

## WARUNKI PRZYŁĄCZENIA

DO SIECI ELEKTROENERGETYCZNEJ ENERGA-OPERATOR SA  
Oddział w Koszalinie

1. Przyłączany obiekt:  
Nazwa: Wiata przystankowa (2)  
Adres (Nr działki): Szczecinek, ul. Władysława Cieślaka  
gm. Szczecinek, działka numer 487 obr. 13
2. Grupa przyłączeniowa: V
3. Moc przyłączeniowa: 1 kW
4. Miejsce przyłączenia:  
GPZ - Szczecinek Marcelin [4010]  
Linia 15 kV GPZ Szczecinek Marcelin - Szczecinek Cieślaka [449]  
Stacja SN/nn Szczecinek Cieślaka [41240]  
Obwód nn ZK Targowisko [6]  
Obiekt Złącze, szafka [nN] ZK/Cieślaka dz. nr 488/4-II [4Z0]
5. Miejsce dostarczania energii elektrycznej:  
zaciski prądowe na wyjściu przewodów od zabezpieczenia w złączu, w kierunku instalacji odbiorcy
6. Rodzaj przyłącza: kablowe
- 7.1. Zakres inwestycji realizowanych przez ENERGA-OPERATOR SA
  - 7.1.1. Urządzenia WN i SN:  
Nie dotyczy
  - 7.1.2. Stacja transformatorowa:  
Nie dotyczy
  - 7.1.3. Urządzenia nn:  
Nie dotyczy
  - 7.1.4. Wyposażenie urządzeń, instalacji lub sieci, niezbędne do współpracy z siecią, do której instalacje lub sieci są przyłączane:  
Nie dotyczy
  - 7.1.5. Zabezpieczenie sieci przed zakłóceniami elektrycznymi powodowanymi przez urządzenia, instalacje lub sieci wnioskodawcy:  
Nie dotyczy
  - 7.1.6. Dostosowanie przyłączanych urządzeń, instalacji lub sieci do systemów sterowania dyspozytorskiego:  
Nie dotyczy
  - 7.1.7. Demontaże:  
Nie dotyczy
- 7.2. Zakres inwestycji realizowanych przez Podmiot Przyłączany:  
Przy złączu kablowym działki nr 448/6 ul. W. Cieślaka należy zainstalować szafkę pomiarową z zabezpieczeniem przedlicznikowym 1x6A. Szafkę pomiarową zasilić kablem wg obliczeń z złącza kablowego, od w/w szafki pomiarowej wybudować wiz zalicznikowo kablem wg obliczeń do przyłączonego obiektu. Przed przystąpieniem do prac należy uzgodnić sposób przyłączenia i załączenia pod napięcie w Rejonie Dystrybucji w Szczecinku w Dziale Zarządzania Eksploatacją i uzgodnić schemat jednokreskowy z określeniem wielkości zabezpieczeń i przekrojów przewodów itp. wykonany przez uprawnioną osobę.
8. Wymagany stopień skompensowania mocy biernej:  $\text{tg } \phi \leq 0.4$
9. Wymagania dotyczące układu pomiarowo-rozliczeniowego i systemu pomiarowo-rozliczeniowego:
  - 9.1. Miejsce zainstalowania:  
w szafce pomiarowej odbiorcy przy złączu kablowym
  - 9.2. Rodzaj i prąd znamionowy oraz miejsce usytuowania zabezpieczenia przedlicznikowego / głównego:  
wyłącznik nadmiarowo - prądowy bez członu zwarcowego (ogranicznik mocy) o prądzie znamionowym 6 A, zainstalowane w szafce pomiarowej
  - 9.3. Sposób pomiaru: bezpośredni

- 9.4. Liczniki: 1-fazowy energii elektrycznej czynnej;
- 9.5. Przystosowanie układu pomiarowo-rozliczeniowego do systemów zdalnego odczytu danych pomiarowych  
-
- 9.6. Wymagania dodatkowe:
- Dla pomiaru pośredniego lub półpośredniego, zastosować odpowiednie przekładniki i listwę kontrolno-pomiarową a w obwodach wtórnych pomiaru wykonać zabezpieczenie obwodów napięciowych liczników oraz optyczną sygnalizację zaniku napięcia.
  - Dla poszczególnych etapów budowy przewidzieć pomiar dostosowany do poboru mocy.
  - Urządzenia pomiarowe winny być osłonięte i przystosowane do oplombowania.
  - Wymagania techniczne dla układów transmisji danych pomiarowych określone są w Instrukcji Ruchu i Eksploatacji Sieci Dystrybucyjnej ENERGA-OPERATOR SA
  - inne:  
-
10. Dane dotyczące sieci oraz parametry w zakresie elektroenergetycznej automatyki zabezpieczeniowej i systemowej
- 10.1. Dotyczy sieci o napięciu do 1 kV:
- Układ sieci Sieć 0,4 kV pracuje w układzie TN-C.
  - Napięcie znamionowe sieci 0,4 kV
  - Maksymalny prąd zwarciovowy w sieci 26 kA  
Rzeczywistą wartość prądu zwarciovowego oblicza projektant.
  - System ochrony od porażeń Samoczynne wyłączenie zasilania
- 10.2. Dotyczy sieci o napięciu powyżej 1 kV:
- Sposób pracy punktu neutralnego sieci -
  - Napięcie znamionowe sieci - kV
  - Prąd zwarcia doziemnego - A
  - Czas wyłączenia zwarcia doziemnego - s
  - Moc zwarciovowa na szynach 15 kV - MVA
  - Czas wyłączenia zwarcia wielofazowego - s  
w stacji 110/15 kV GPZ Szczecinek Marce lin  
Rzeczywistą wartość prądu zwarcia wielofazowego oblicza projektant na podstawie mocy zwarciovowej.
  - System ochrony od porażeń uziemienie ochronne
- 10.3. Inne:  
-
11. Dane znamionowe urządzeń, instalacji i sieci oraz dopuszczalne graniczne parametry ich pracy
- | Rodzaj urządzenia/instalacji/sieci | Napięcie znam. [kV] | Moc znam. [kW] | Prąd rozruchu [A] |
|------------------------------------|---------------------|----------------|-------------------|
|                                    |                     |                |                   |
12. Inne ustalenia:
- 12.1. Dotyczy projektu budowlanego:  
Nie dotyczy
- 12.2. Dotyczy współpracy ruchowej:  
Nie dotyczy
- 12.3. Dotyczy umowy o przyłączenie:  
Nie dotyczy
- 12.4. Inne wymagania:  
Nie dotyczy
13. Użytkowane urządzenia elektryczne powinny spełniać wymagania określone w obowiązujących przepisach dotyczących kompatybilności elektromagnetycznej.
14. Przy realizacji niniejszych warunków przyłączenia należy uwzględnić wymagania określone w Instrukcji Ruchu i Eksploatacji Sieci Dystrybucyjnej obowiązującej na terenie działania ENERGA-OPERATOR SA.
15. Standardy jakościowe energii elektrycznej określa Rozporządzenie Ministra Gospodarki z dnia 4 maja 2007 roku (Dz.U. Nr 93 poz. 623 z 2007 r.).  
ENERGA-OPERATOR SA nie zapewnia bezprzerwowej dostawy energii do sieci elektroenergetycznej dla ww. obiektu. Należy liczyć się z możliwością przerw w dostawie energii elektrycznej. Bezprzerwową dostawę energii elektrycznej można zapewnić jedynie poprzez zainstalowanie własnego źródła energii (np. agregatu prądotwórczego, urządzenia UPS, itp.) po uprzednim

- uzgodnieniu warunków jego instalacji z ENERGA-OPERATOR SA Oddział w Koszalinie
16. Zawarcie umowy o przyłączenie stanowi podstawę do rozpoczęcia realizacji prac projektowych i budowlano-montażowych, na zasadach określonych w tej umowie. Projekt umowy o przyłączenie stanowi załącznik do niniejszych warunków.
  17. Warunki przyłączenia są ważne 2 lata od dnia ich doręczenia.  
Po zawarciu umowy o przyłączenie warunki przyłączenia ważne są w okresie obowiązywania umowy o przyłączenie.
  18. Działając na podstawie art. 7 ust. 14 ustawy z dnia 10 kwietnia 1997 roku – Prawo energetyczne (Dz. U. nr 54 poz. 348 z późn. zm.) w związku z art. 34 ust. 3 pkt 3 ustawy z dnia 7 lipca 1994 roku (Dz. U. nr 89 poz. 414 z późn. zm.) ENERGA-OPERATOR SA oświadcza, że zapewni dostawę energii dla obiektu przyłączanego:
    - po przyłączeniu obiektu do sieci elektroenergetycznej na podstawie niniejszych warunków przyłączenia oraz w oparciu o umowę o przyłączenie, jaka zostanie zawarta pomiędzy Podmiotem Przyłączanym a ENERGA – OPERATOR SA,
    - po zawarciu umowy o świadczenie usług dystrybucji lub umowy kompleksowej.Niniejsze oświadczenie jest oświadczeniem w rozumieniu art. 34 ust. 3, pkt. 3 ustawy - Prawo budowlane

Franczak Jarosław  
OPRACOWAŁ  
tel. 3714721

W zastępstwie Dyrektora  
Rejonu Dystrybucji w Szczecinku  
Sławomir Brzeziński  
Kierownik Działu Przyłączeń  
ZATWIERDZIŁ

- Otrzymują:
1. Wnioskodawca
  2. ENERGA-OPERATOR SA Oddział w Koszalinie Rejon Dystrybucji w Szczecinku  
ul. Kaszubska 24a, 78-400 Szczecinek

Numer P/16/040588	Miejscowość Szczecinek	Data 18-08-2016
-------------------	------------------------	-----------------

## WARUNKI PRZYŁĄCZENIA

DO SIECI ELEKTROENERGETYCZNEJ ENERGA-OPERATOR SA  
Oddział w Koszalinie

1. Przyłączany obiekt:  
 Nazwa: Wiata przystankowa  
 Adres (Nr działki): Szczecinek, ul. Jana Pawła II  
 gm. Szczecinek, działka numer 182/1 obr. 13
2. Grupa przyłączeniowa: V
3. Moc przyłączeniowa: 1 kW
4. Miejsce przyłączenia:  
 GPZ - Szczecinek Marcelin [4010]  
 Linia 15 kV GPZ Szczecinek Marcelin - Szczecinek 9 Maja [425]  
 Stacja SN/nn Szczecinek SDH [40719]  
 Obwód nn Szafka kablowa nr 42114 Boh. Warszawy [4]  
 Obiekt Złącze, szafka [nN] ZK/Bohaterów Warszawy dz. nr 180/2 [4Z0]
5. Miejsce dostarczania energii elektrycznej:  
 zaciski prądowe na wyjściu przewodów od zabezpieczenia w złączu, w kierunku instalacji odbiorcy
6. Rodzaj przyłącza: kablowe
- 7.1. Zakres inwestycji realizowanych przez ENERGA-OPERATOR SA
  - 7.1.1. Urządzenia WN i SN:  
 Nie dotyczy
  - 7.1.2. Stacja transformatorowa:  
 Nie dotyczy
  - 7.1.3. Urządzenia nn:  
 Nie dotyczy
  - 7.1.4. Wyposażenie urządzeń, instalacji lub sieci, niezbędne do współpracy z siecią, do której instalacje lub sieci są przyłączane:  
 Nie dotyczy
  - 7.1.5. Zabezpieczenie sieci przed zakłóceniami elektrycznymi powodowanymi przez urządzenia, instalacje lub sieci wnioskodawcy:  
 Nie dotyczy
  - 7.1.6. Dostosowanie przyłączanych urządzeń, instalacji lub sieci do systemów sterowania dyspozytorskiego:  
 Nie dotyczy
  - 7.1.7. Demontaże:  
 Nie dotyczy
- 7.2. Zakres inwestycji realizowanych przez Podmiot Przyłączany:  
 Przy najbliższym złączu kablowym należy zainstalować szafkę pomiarową z zabezpieczeniem przedlicznikowym 1x6A. Szafkę pomiarową zasilć kablem wg obliczeń z złącza kablowego, od w/w szafki pomiarowej wybudować w/lz zalicznikowo kablem wg obliczeń do przyłączanego obiektu. Przed przystąpieniem do prac należy uzgodnić sposób przyłączenia i załączenia pod napięcie w Rejonie Dystrybucji w Szczecinku w Dziale Zarządzania Eksploatacją i uzgodnić schemat jednokreskowy z określeniem wielkości zabezpieczeń i przekrojów przewodów itp. wykonany przez uprawnioną osobę.
8. Wymagany stopień skompensowania mocy bierniej:  $\text{tg } \phi \leq 0.4$
9. Wymagania dotyczące układu pomiarowo-rozliczeniowego i systemu pomiarowo-rozliczeniowego:
- 9.1. Miejsce zainstalowania:  
 w szafce pomiarowej odbiorcy przy złączu kablowym
- 9.2. Rodzaj i prąd znamionowy oraz miejsce usytuowania zabezpieczenia przedlicznikowego / głównego:  
 wyłącznik nadmiarowo - prądowy bez członu zwarciovego (ogranicznik mocy) o prądzie znamionowym 6 A, zainstalowane w szafce pomiarowej
- 9.3. Sposób pomiaru: bezpośredni
- 9.4. Liczniki: 1-fazowy energii elektrycznej czynnej;



9.5. Przystosowanie układu pomiarowo-rozliczeniowego do systemów zdalnego odczytu danych pomiarowych

-

9.6. Wymagania dodatkowe:

- a) Dla pomiaru pośredniego lub półpośredniego, zastosować odpowiednie przekładniki i listwę kontrolno-pomiarową a w obwodach wtórnych pomiaru wykonać zabezpieczenie obwodów napięciowych liczników oraz optyczną sygnalizację zaniku napięcia.
- b) Dla poszczególnych etapów budowy przewidzieć pomiar dostosowany do poboru mocy.
- c) Urządzenia pomiarowe winny być osłonięte i przystosowane do oplombowania.
- d) Wymagania techniczne dla układów transmisji danych pomiarowych określone są w Instrukcji Ruchu i Eksploatacji Sieci Dystrybucyjnej ENERGA-OPERATOR SA
- e) inne:

-

10. Dane dotyczące sieci oraz parametry w zakresie elektroenergetycznej automatyki zabezpieczeniowej i systemowej

10.1. Dotyczy sieci o napięciu do 1 kV:

- a) Układ sieci Sieć 0,4 kV pracuje w układzie TN-C.
- b) Napięcie znamionowe sieci 0,4 kV
- c) Maksymalny prąd zwarciovowy w sieci 26 kA  
Rzeczywistą wartość prądu zwarciovowego oblicza projektant.
- d) System ochrony od porażeń Samoczynne wyłączenie zasilania

10.2. Dotyczy sieci o napięciu powyżej 1 kV:

- a) Sposób pracy punktu neutralnego sieci -
- b) Napięcie znamionowe sieci - kV
- c) Prąd zwarcia doziemnego - A
- d) Czas wyłączenia zwarcia doziemnego - s
- e) Moc zwarciovowa na szynach 15 kV - MVA
- f) Czas wyłączenia zwarcia wielofazowego - s  
w stacji 110/15 kV GPZ Szczecinek MarceLin  
Rzeczywistą wartość prądu zwarcia wielofazowego oblicza projektant na podstawie mocy zwarciovowej.
- g) System ochrony od porażeń uziemienie ochronne

10.3. Inne:

-

11. Dane znamionowe urządzeń, instalacji i sieci oraz dopuszczalne graniczne parametry ich pracy

Rodzaj urządzenia/instalacji/sieci	Napięcie znam. [kV]	Moc znam. [kW]	Prąd rozruchu [A]

12. Inne ustalenia:

12.1. Dotyczy projektu budowlanego:

Nie dotyczy

12.2. Dotyczy współpracy ruchowej:

Nie dotyczy

12.3. Dotyczy umowy o przyłączenie:

Nie dotyczy

12.4. Inne wymagania:

Nie dotyczy

13. Użytkowane urządzenia elektryczne powinny spełniać wymagania określone w obowiązujących przepisach dotyczących kompatybilności elektromagnetycznej.

14. Przy realizacji niniejszych warunków przyłączenia należy uwzględnić wymagania określone w Instrukcji Ruchu i Eksploatacji Sieci Dystrybucyjnej obowiązującej na terenie działania ENERGA-OPERATOR SA.

15. Standardy jakościowe energii elektrycznej określa Rozporządzenie Ministra Gospodarki z dnia 4 maja 2007 roku (Dz.U. Nr 93 poz. 623 z 2007 r.).

ENERGA-OPERATOR SA nie zapewnia bezprzerwowej dostawy energii do sieci elektroenergetycznej dla ww. obiektu. Należy liczyć się z możliwością przerw w dostawie energii elektrycznej. Bezprzerwową dostawę energii elektrycznej można zapewnić jedynie poprzez zainstalowanie własnego źródła energii (np. agregatu prądotwórczego, urządzenia UPS, itp.) po uprzednim uzgodnieniu warunków jego instalacji z ENERGA-OPERATOR SA Oddział w Koszalinie

16. Zawarcie umowy o przyłączenie stanowi podstawę do rozpoczęcia realizacji prac projektowych i budowlano-montażowych, na zasadach określonych w tej umowie. Projekt umowy o przyłączenie stanowi załącznik do niniejszych warunków.
17. Warunki przyłączenia są ważne 2 lata od dnia ich doręczenia.  
Po zawarciu umowy o przyłączenie warunki przyłączenia ważne są w okresie obowiązywania umowy o przyłączenie.
18. Działając na podstawie art. 7 ust. 14 ustawy z dnia 10 kwietnia 1997 roku – Prawo energetyczne (Dz. U. nr 54 poz. 348 z późn. zm.) w związku z art. 34 ust. 3 pkt 3 ustawy z dnia 7 lipca 1994 roku (Dz. U. nr 89 poz. 414 z późn. zm.) ENERGA-OPERATOR SA oświadcza, że zapewni dostawę energii dla obiektu przyłączanego:  
- po przyłączeniu obiektu do sieci elektroenergetycznej na podstawie niniejszych warunków przyłączenia oraz w oparciu o umowę o przyłączenie, jaka zostanie zawarta pomiędzy Podmiotem Przyłączanym a ENERGA – OPERATOR SA,  
- po zawarciu umowy o świadczenie usług dystrybucji lub umowy kompleksowej.  
Niniejsze oświadczenie jest oświadczeniem w rozumieniu art. 34 ust. 3, pkt. 3 ustawy - Prawo budowlane

Franczak Jarosław  
OPRACOWAŁ  
tel. 3714721

  
W zastępstwie Dyrektora  
Działu Dystrybucji w Szczecinku  
Kierownik Działu Przyłączeń  
ZATWIERDZIŁ

- Otrzymują:
1. Wnioskodawca
  2. ENERGA-OPERATOR SA Oddział w Koszalinie Rejon Dystrybucji w Szczecinku  
ul. Kaszubska 24a, 78-400 Szczecinek

Numer P/16/040699	Miejscowość Szczecinek	Data 16-08-2016
-------------------	------------------------	-----------------

## WARUNKI PRZYŁĄCZENIA

### DO SIECI ELEKTROENERGETYCZNEJ ENERGA-OPERATOR SA

Oddział w Koszalinie

1. Przyłączany obiekt:  
 Nazwa: Wiata przystankowa (3)  
 Adres (Nr działki): Szczecinek, ul. Władysława Cieślaka  
 gm. Szczecinek, działka numer-487 obr. 13
2. Grupa przyłączeniowa: V
3. Moc przyłączeniowa: 1 kW
4. Miejsce przyłączenia:  
 GPZ - Szczecinek Marcelin [4010]  
 Linia 15 kV GPZ Szczecinek Marcelin - Szczecinek Cieślaka [449]  
 Stacja SN/nn Szczecinek Artyleryjska [40675]  
 Obwód nn Szafka kablowa nr 2151 Pomorska [10]  
 Obiekt Złącze, szafka [nN] SK/Słowiańska dz. nr 77/2 [4SK2152]
5. Miejsce dostarczania energii elektrycznej:  
 zaciski prądowe na wyjściu przewodów od zabezpieczenia w złączu, w kierunku instalacji odbiorcy
6. Rodzaj przyłącza: kablowe
- 7.1. Zakres inwestycji realizowanych przez ENERGA-OPERATOR SA
  - 7.1.1. Urządzenia WN i SN:  
Nie dotyczy
  - 7.1.2. Stacja transformatorowa:  
Nie dotyczy
  - 7.1.3. Urządzenia nn:  
Nie dotyczy
  - 7.1.4. Wyposażenie urządzeń, instalacji lub sieci, niezbędne do współpracy z siecią, do której instalacje lub sieci są przyłączane:  
Nie dotyczy
  - 7.1.5. Zabezpieczenie sieci przed zakłóceniami elektrycznymi powodowanymi przez urządzenia, instalacje lub sieci wnioskodawcy:  
Nie dotyczy
  - 7.1.6. Dostosowanie przyłączanych urządzeń, instalacji lub sieci do systemów sterowania dyspozytorskiego:  
Nie dotyczy
  - 7.1.7. Demontaże:  
Nie dotyczy
- 7.2. Zakres inwestycji realizowanych przez Podmiot Przyłączany:  
 Przy złączu kablowym działki nr 77/2 ul. Słowiańskiej nr 28 należy zainstalować szafkę pomiarową z zabezpieczeniem przedlicznikowym 1x6A. Szafkę pomiarową zasilić kablem wg obliczeń z złącza kablowego, od w/w szafki pomiarowej wybudować w/lz zalicznikowo kablem wg obliczeń do przyłączanego obiektu. Przed przystąpieniem do prac należy uzgodnić sposób przyłączenia i załączenia pod napięcie w Rejonie Dystrybucji w Szczecinku w Dziale Zarządzania Eksploatacją i uzgodnić schemat jednokreskowy z określeniem wielkości zabezpieczeń i przekrojów przewodów itp. wykonany przez uprawnioną osobę.
8. Wymagany stopień skompensowania mocy biernej:  $tg \phi \leq 0.4$
9. Wymagania dotyczące układu pomiarowo-rozliczeniowego i systemu pomiarowo-rozliczeniowego:
  - 9.1. Miejsce zainstalowania:  
w szafce pomiarowej odbiorcy przy złączu kablowym
  - 9.2. Rodzaj i prąd znamionowy oraz miejsce usytuowania zabezpieczenia przedlicznikowego / głównego:  
wyłącznik nadmiarowo - prądowy bez członu zwarcowego (ogranicznik mocy) o prądzie znamionowym 6 A, zainstalowane w szafce pomiarowej
  - 9.3. Sposób pomiaru: bezpośredni

- 9.4. Liczniki: 1-fazowy energii elektrycznej czynnej;
- 9.5. Przystosowanie układu pomiarowo-rozliczeniowego do systemów zdalnego odczytu danych pomiarowych
- 9.6. Wymagania dodatkowe:
- Dla pomiaru pośredniego lub półpośredniego, zastosować odpowiednie przekładniki i listwę kontrolno-pomiarową a w obwodach wtórnych pomiaru wykonać zabezpieczenie obwodów napięciowych liczników oraz optyczną sygnalizację zaniku napięcia.
  - Dla poszczególnych etapów budowy przewidzieć pomiar dostosowany do poboru mocy.
  - Urządzenia pomiarowe winny być osłonięte i przystosowane do oplombowania.
  - Wymagania techniczne dla układów transmisji danych pomiarowych określone są w Instrukcji Ruchu i Eksploatacji Sieci Dystrybucyjnej ENERGA-OPERATOR SA
  - inne:
10. Dane dotyczące sieci oraz parametry w zakresie elektroenergetycznej automatyki zabezpieczeniowej i systemowej
- 10.1. Dotyczy sieci o napięciu do 1 kV:
- Układ sieci Sieć 0,4 kV pracuje w układzie TN-C.
  - Napięcie znamionowe sieci 0,4 kV
  - Maksymalny prąd zwarciovyy w sieci 26 kA  
Rzeczywistą wartość prądu zwarciovyy oblicza projektant.
  - System ochrony od porażeń Samoczynne wyłączenie zasilania
- 10.2. Dotyczy sieci o napięciu powyżej 1 kV:
- Sposób pracy punktu neutralnego sieci -
  - Napięcie znamionowe sieci - kV
  - Prąd zwarcia doziemnego - A
  - Czas wyłączenia zwarcia doziemnego - s
  - Moc zwarciovyy na szynach 15 kV - MVA
  - Czas wyłączenia zwarcia wielofazowego - s  
w stacji 110/15 kV GPZ Szczecinek Marcekin  
Rzeczywistą wartość prądu zwarcia wielofazowego oblicza projektant na podstawie mocy zwarciovyy.
  - System ochrony od porażeń uziemienie ochronne
- 10.3. Inne:
11. Dane znamionowe urządzeń, instalacji i sieci oraz dopuszczalne graniczne parametry ich pracy
- | Rodzaj urządzenia/instalacji/sieci | Napięcie znam. [kV] | Moc znam. [kW] | Prąd rozruchu [A] |
|------------------------------------|---------------------|----------------|-------------------|
|                                    |                     |                |                   |
12. Inne ustalenia:
- 12.1. Dotyczy projektu budowlanego:  
Nie dotyczy
- 12.2. Dotyczy współpracy ruchowej:  
Nie dotyczy
- 12.3. Dotyczy umowy o przyłączenie:  
Nie dotyczy
- 12.4. Inne wymagania:  
Nie dotyczy
13. Użytkowane urządzenia elektryczne powinny spełniać wymagania określone w obowiązujących przepisach dotyczących kompatybilności elektromagnetycznej.
14. Przy realizacji niniejszych warunków przyłączenia należy uwzględnić wymagania określone w Instrukcji Ruchu i Eksploatacji Sieci Dystrybucyjnej obowiązującej na terenie działania ENERGA-OPERATOR SA.
15. Standardy jakościowe energii elektrycznej określa Rozporządzenie Ministra Gospodarki z dnia 4 maja 2007 roku (Dz.U. Nr 93 poz. 623 z 2007 r.).  
ENERGA-OPERATOR SA nie zapewnia bezprzerwowej dostawy energii do sieci elektroenergetycznej dla ww. obiektu. Należy liczyć się z możliwością przerw w dostawie energii elektrycznej. Bezprzerwową dostawę energii elektrycznej można zapewnić jedynie poprzez zainstalowanie własnego źródła energii (np. agregatu prądotwórczego, urządzenia UPS, itp.) po uprzednim

- uzgodnieniu warunków jego instalacji z ENERGA-OPERATOR SA Oddział w Koszalinie
16. Zawarcie umowy o przyłączenie stanowi podstawę do rozpoczęcia realizacji prac projektowych i budowlano-montażowych, na zasadach określonych w tej umowie. Projekt umowy o przyłączenie stanowi załącznik do niniejszych warunków.
17. Warunki przyłączenia są ważne 2 lata od dnia ich doręczenia.  
Po zawarciu umowy o przyłączenie warunki przyłączenia ważne są w okresie obowiązywania umowy o przyłączenie.
18. Działając na podstawie art. 7 ust. 14 ustawy z dnia 10 kwietnia 1997 roku – Prawo energetyczne (Dz. U. nr 54 poz. 348 z późn. zm.) w związku z art. 34 ust. 3 pkt 3 ustawy z dnia 7 lipca 1994 roku (Dz. U. nr 89 poz. 414 z późn. zm.) ENERGA-OPERATOR SA oświadcza, że zapewni dostawę energii dla obiektu przyłączanego:
- po przyłączeniu obiektu do sieci elektroenergetycznej na podstawie niniejszych warunków przyłączenia oraz w oparciu o umowę o przyłączenie, jaka zostanie zawarta pomiędzy Podmiotem Przyłączanym a ENERGA – OPERATOR SA,
  - po zawarciu umowy o świadczenie usług dystrybucji lub umowy kompleksowej.
- Niniejsze oświadczenie jest oświadczeniem w rozumieniu art. 34 ust. 3, pkt. 3 ustawy - Prawo budowlane.

Franczak Jarosław

OPRACOWAŁ  
tel. 3714721

  
Zastępca Dyrektora  
Rejon Dystrybucji w Szczecinku  
Mikołaj Brzeziński  
Pracownik Biura Przyłączeń  
ZATWIERDZIŁ

- Otrzymują:
1. Wnioskodawca
  2. ENERGA-OPERATOR SA Oddział w Koszalinie Rejon Dystrybucji w Szczecinku  
ul. Kaszubska 24a, 78-400 Szczecinek

Numer P/18/009359	Miejscowość Szczecinek	Data 28-02-2018
-------------------	------------------------	-----------------

**WARUNKI PRZYŁĄCZENIA**  
DO SIECI ELEKTROENERGETYCZNEJ ENERGA-OPERATOR SA  
Oddział w Koszalinie

1. Przyłączany obiekt:  
Nazwa: wiaty przystankowa  
Adres (Nr działki): Szczecinek, ul. Polna  
gm. Szczecinek, działka numer 34/20 obr. 07
2. Grupa przyłączeniowa: V
3. Moc przyłączeniowa: 1 kW
4. Miejsce przyłączenia:  
GPZ - Szczecinek Marcelin [4010]  
Linia 15 kV GPZ Szczecinek Marcelin - Szczecinek Barwicka [442]  
Stacja SN/nn Szczecinek Barwicka [41076]  
Obwód nn ZK Polna 106 D [7]  
Obiekt Złącze, szafka [nN] ZK/Polna 106b [4Z0]
5. Miejsce dostarczania energii elektrycznej:  
zaciski prądowe na wyjściu przewodów od zabezpieczenia w złączu, w kierunku instalacji odbiorcy
6. Rodzaj przyłącza: kablowe
7. Zakres prac niezbędnych do realizacji przyłączenia oraz wymagania w zakresie wyposażenia niezbędnego do współpracy z siecią:
  - 7.1. Zakres inwestycji realizowanych przez ENERGA-OPERATOR SA
    - 7.1.1. Urządzenia WN i SN:  
Nie dotyczy
    - 7.1.2. Stacja transformatorowa:  
Nie dotyczy
    - 7.1.3. Urządzenia nn:  
Nie dotyczy
    - 7.1.4. Wyposażenie urządzeń, instalacji lub sieci, niezbędne do współpracy z siecią, do której instalacje lub sieci są przyłączane:  
Nie dotyczy
    - 7.1.5. Zabezpieczenie sieci przed zakłóceniami elektrycznymi powodowanymi przez urządzenia, instalacje lub sieci wnioskodawcy:  
Nie dotyczy
    - 7.1.6. Dostosowanie przyłączanych urządzeń, instalacji lub sieci do systemów sterowania dyspozytorskiego:  
Nie dotyczy
    - 7.1.7. Demontaże:  
Nie dotyczy
  - 7.2. Zakres inwestycji realizowanych przez Podmiot Przyłączany:  
Przy istniejącym złączu kablowym usytuowanym przy klatce schodowej budynku nr 106 B ul. Polnej należy zainstalować szafkę pomiarową z zabezpieczeniem przedlicznikowym 1x16A. Szafkę pomiarową zasilić kablem wg obliczeń z złącza kablowego, od w/w szafki wykonać w/z zalicznikowo kablem wg obliczeń do wiaty przystankowej dz. nr 34/20 ul. Polnej. Przed przystąpieniem do prac należy uzgodnić sposób przyłączenia i załączenia pod napięcie w Rejonie Dystrybucji w Szczecinku w Dziale Zarządzania Eksploatacją i uzgodnić schemat jednokreskowy z określeniem wielkości zabezpieczeń i przekrojów przewodów itp. wykonany przez uprawnioną osobę, oraz pozytywnie uzgodniony przez właściciela budynku.
8. Wymagany stopień skompensowania mocy biernej:  $\text{tg } \phi \leq 0.4$
9. Wymagania dotyczące układu pomiarowo-rozliczeniowego i systemu pomiarowo-rozliczeniowego:
  - 9.1. Miejsce zainstalowania:  
w szafce pomiarowej odbiorcy przy istniejącym złączu kablowym
  - 9.2. Rodzaj i prąd znamionowy oraz miejsce usytuowania zabezpieczenia przedlicznikowego / głównego:  
wyłącznik nadmiarowo - prądowy bez członu zwarciovego (ogranicznik mocy) o prądzie znamionowym 6 A, zainstalowane

- w szafce pomiarowej
- 9.3. Sposób pomiaru: bezpośredni
- 9.4. Rodzaj mierzonej energii: Energia elektryczna czynna pobrana
- 9.5. Przystosowanie układu pomiarowo-rozliczeniowego do systemów zdalnego odczytu danych pomiarowych  
-
- 9.6. Wymagania dodatkowe:
- Dla pomiaru pośredniego lub półpośredniego, zastosować odpowiednie przekładniki i listwę kontrolno-pomiarową a w obwodach wtórnych pomiaru wykonać zabezpieczenie obwodów napięciowych liczników oraz optyczną sygnalizację zaniku napięcia.
  - Dla poszczególnych etapów budowy przewidzieć pomiar dostosowany do poboru mocy.
  - Urządzenia pomiarowe winny być osłonięte i przystosowane do oplombowania.
  - Wymagania techniczne dla układów transmisji danych pomiarowych określone są w Instrukcji Ruchu i Eksploatacji Sieci Dystrybucyjnej ENERGA-OPERATOR SA
  - inne:  
Licznik -1 fazowy
10. Dane dotyczące sieci oraz parametry w zakresie elektroenergetycznej automatyki zabezpieczeniowej i systemowej
- 10.1. Dotyczy sieci o napięciu do 1 kV:
- Układ sieci Sieć 0,4 kV pracuje w układzie TN-C.
  - Napięcie znamionowe sieci 0,4 kV
  - Maksymalny prąd zwarcia w sieci 26 kA  
Rzeczywistą wartość prądu zwarcia oblicza projektant.
  - System ochrony od porażeń Samoczynne wyłączenie zasilania
- 10.2. Dotyczy sieci o napięciu powyżej 1 kV:
- Sposób pracy punktu neutralnego sieci -
  - Napięcie znamionowe sieci - kV
  - Prąd zwarcia doziemnego - A
  - Czas wyłączenia zwarcia doziemnego - s
  - Moc zwarcia na szynach 15 kV - MVA
  - Czas wyłączenia zwarcia wielofazowego - s  
w stacji 110/15 kV GPZ Szczecinek Marcekin  
Rzeczywistą wartość prądu zwarcia wielofazowego oblicza projektant na podstawie mocy zwarciaowej.
  - System ochrony od porażeń uziemienie ochronne
- 10.3. Inne:  
-
11. Dane znamionowe urządzeń, instalacji i sieci oraz dopuszczalne graniczne parametry ich pracy
- | Rodzaj urządzenia/instalacji/sieci | Napięcie znam. [kV] | Moc znam. [kW] | Prąd rozruchu [A] |
|------------------------------------|---------------------|----------------|-------------------|
|                                    |                     |                |                   |
12. Inne ustalenia:
- 12.1. Dotyczy projektu budowlanego:  
Nie dotyczy
- 12.2. Dotyczy współpracy ruchowej:  
Nie dotyczy
- 12.3. Dotyczy umowy o przyłączenie:  
Zawarcie umowy o przyłączenie będzie stanowiło podstawę do rozpoczęcia prac związanych z realizacją warunków przyłączenia.
- 12.4. Inne wymagania:  
Nie dotyczy
13. Użytkowane urządzenia elektryczne powinny spełniać wymagania określone w obowiązujących przepisach dotyczących kompatybilności elektromagnetycznej.
14. Przy realizacji niniejszych warunków przyłączenia należy uwzględnić wymagania określone w Instrukcji Ruchu i Eksploatacji Sieci Dystrybucyjnej obowiązującej na terenie działania ENERGA-OPERATOR SA.
15. Standardy jakościowe energii elektrycznej określa Rozporządzenie Ministra Gospodarki z dnia 4 maja 2007 roku (Dz.U. Nr 93 poz. 623 z 2007 r.).

ENERGA-OPERATOR SA nie zapewnia bezprzerwowej dostawy energii do sieci elektroenergetycznej dla ww. obiektu. Należy liczyć się z możliwością przerw w dostawie energii elektrycznej. Bezprzerwową dostawę energii elektrycznej można zapewnić jedynie poprzez zainstalowanie własnego źródła energii (np. agregatu prądotwórczego, urządzenia UPS, itp.) po uprzednim uzgodnieniu warunków jego instalacji z ENERGA-OPERATOR SA Oddział w Koszalinie

16. Zawarcie umowy o przyłączenie stanowi podstawę do rozpoczęcia realizacji prac projektowych i budowlano-montażowych, na zasadach określonych w tej umowie. Projekt umowy o przyłączenie stanowi załącznik do niniejszych warunków.
17. Warunki przyłączenia są ważne 2 lata od dnia ich doręczenia.  
Po zawarciu umowy o przyłączenie warunki przyłączenia ważne są w okresie obowiązywania umowy o przyłączenie.
18. Działając na podstawie art. 7 ust. 14 ustawy z dnia 10 kwietnia 1997 roku – Prawo energetyczne (Dz. U. nr 54 poz. 348 z późn. zm.) w związku z art. 34 ust. 3 pkt 3 ustawy z dnia 7 lipca 1994 roku (Dz. U. nr 89 poz. 414 z późn. zm.) ENERGA-OPERATOR SA oświadcza, że zapewni dostawę energii dla obiektu przyłączonego:
  - po przyłączeniu obiektu do sieci elektroenergetycznej na podstawie niniejszych warunków przyłączenia oraz w oparciu o umowę o przyłączenie, jaka zostanie zawarta pomiędzy Podmiotem Przyłączanym a ENERGA – OPERATOR SA,
  - po zawarciu umowy o świadczenie usług dystrybucji lub umowy kompleksowej.

Niniejsze oświadczenie jest oświadczeniem w rozumieniu art. 34 ust. 3, pkt. 3 ustawy - Prawo budowlane.

Dyrektor  
Regionu Dystrybucji  
w Szczecinku  
Zdzisław Brzeziński

Franczak Jarosław

OPRACOWAŁ  
tel. 3714721

ZATWIERDZIŁ

- Otrzymują:
1. Wnioskodawca
  2. ENERGA-OPERATOR SA Oddział w Koszalinie Rejon Dystrybucji w Szczecinku  
ul. Kaszubska 24a, 78-400 Szczecinek



Numer P/16/040567	Miejscowość Szczecinek	Data 17-08-2016
-------------------	------------------------	-----------------

## WARUNKI PRZYŁĄCZENIA

### DO SIECI ELEKTROENERGETYCZNEJ ENERGA-OPERATOR SA

#### Oddział w Koszalinie

1. Przyłączany obiekt:  
Nazwa: Wiata przystankowa  
Adres (Nr działki): Szczecinek, ul. Szczecińska  
gm. Szczecinek, działka numer 101 obr. 12
2. Grupa przyłączeniowa: V
3. Moc przyłączeniowa: 1 kW
4. Miejsce przyłączenia:  
GPZ - Szczecinek Marcelin [4010]  
Linia 15 kV GPZ Szczecinek Marcelin - Szczecinek Poniatowskiego [448]  
Stacja SN/nn Szczecinek Technikum Ekonomiczne [40701]  
Obwód nn Internat kotłownia [12]  
Obiekt Złącze, szafka [nN] ZK/Szczecińska 47-I [4Z0]
5. Miejsce dostarczania energii elektrycznej:  
zaciski prądowe na wyjściu przewodów od zabezpieczenia w złączu, w kierunku instalacji odbiorcy
6. Rodzaj przyłącza: kablowe
- 7.1. Zakres inwestycji realizowanych przez ENERGA-OPERATOR SA
  - 7.1.1. Urządzenia WN i SN:  
Nie dotyczy
  - 7.1.2. Stacja transformatorowa:  
Nie dotyczy
  - 7.1.3. Urządzenia nn:  
Nie dotyczy
  - 7.1.4. Wyposażenie urządzeń, instalacji lub sieci, niezbędne do współpracy z siecią, do której instalacje lub sieci są przyłączane:  
Nie dotyczy
  - 7.1.5. Zabezpieczenie sieci przed zakłóceniami elektrycznymi powodowanymi przez urządzenia, instalacje lub sieci wnioskodawcy:  
Nie dotyczy
  - 7.1.6. Dostosowanie przyłączanych urządzeń, instalacji lub sieci do systemów sterowania dyspozytorskiego:  
Nie dotyczy
  - 7.1.7. Demontaże:  
Nie dotyczy
- 7.2. Zakres inwestycji realizowanych przez Podmiot Przyłączany:  
Przy najbliższym złączu kablowym należy zainstalować szafkę pomiarową z zabezpieczeniem przedlicznikowym 1x6A. Szafkę pomiarową zasilić kablem wg obliczeń z złącza kablowego, od w/w szafki pomiarowej wybudować wlv zalicznikowo kablem wg obliczeń do przyłączanego obiektu. Przed przystąpieniem do prac należy uzgodnić sposób przyłączenia i załączenia pod napięcie w Rejonie Dystrybucji w Szczecinku w Dziale Zarządzania Eksploatacją i uzgodnić schemat jednokreskowy z określeniem wielkości zabezpieczeń i przekrojów przewodów itp. wykonany przez uprawnioną osobę.
8. Wymagany stopień skompensowania mocy biernej:  $\text{tg } \phi \leq 0.4$
9. Wymagania dotyczące układu pomiarowo-rozliczeniowego i systemu pomiarowo-rozliczeniowego:
  - 9.1. Miejsce zainstalowania:  
w szafce pomiarowej odbiorcy przy złączu kablowym
  - 9.2. Rodzaj i prąd znamionowy oraz miejsce usytuowania zabezpieczenia przedlicznikowego / głównego:  
wyłącznik nadmiarowo - prądowy bez członu zwarciovego (ogranicznik mocy) o prądzie znamionowym 6 A, zainstalowane w szafce pomiarowej
  - 9.3. Sposób pomiaru: bezpośredni
  - 9.4. Liczniki: 1-fazowy energii elektrycznej czynnej;

9.5. Przystosowanie układu pomiarowo-rozliczeniowego do systemów zdalnego odczytu danych pomiarowych

-

9.6. Wymagania dodatkowe:

- a) Dla pomiaru pośredniego lub półpośredniego, zastosować odpowiednie przekładniki i listwę kontrolno-pomiarową a w obwodach wtórnych pomiaru wykonać zabezpieczenie obwodów napięciowych liczników oraz optyczną sygnalizację zaniku napięcia.
- b) Dla poszczególnych etapów budowy przewidzieć pomiar dostosowany do poboru mocy.
- c) Urządzenia pomiarowe winny być osłonięte i przystosowane do oplombowania.
- d) Wymagania techniczne dla układów transmisji danych pomiarowych określone są w Instrukcji Ruchu i Eksploatacji Sieci Dystrybucyjnej ENERGA-OPERATOR SA
- e) inne:

-

10. Dane dotyczące sieci oraz parametry w zakresie elektroenergetycznej automatyki zabezpieczeniowej i systemowej

10.1. Dotyczy sieci o napięciu do 1 kV:

- a) Układ sieci Sieć 0,4 kV pracuje w układzie TN-C.
- b) Napięcie znamionowe sieci 0,4 kV
- c) Maksymalny prąd zwarciovowy w sieci 26 kA  
Rzeczywistą wartość prądu zwarciovowego oblicza projektant.
- d) System ochrony od porażeń Samoczynne wyłączenie zasilania

10.2. Dotyczy sieci o napięciu powyżej 1 kV:

- a) Sposób pracy punktu neutralnego sieci -
- b) Napięcie znamionowe sieci - kV
- c) Prąd zwarcia doziemnego - A
- d) Czas wyłączenia zwarcia doziemnego - s
- e) Moc zwarciovowa na szynach 15 kV - MVA
- f) Czas wyłączenia zwarcia wielofazowego - s  
w stacji 110/15 kV GPZ Szczecinek Marcellin  
Rzeczywistą wartość prądu zwarcia wielofazowego oblicza projektant na podstawie mocy zwarciovowej.
- g) System ochrony od porażeń uziemienie ochronne

10.3. Inne:

-

11. Dane znamionowe urządzeń, instalacji i sieci oraz dopuszczalne graniczne parametry ich pracy

Rodzaj urządzenia/instalacji/sieci	Napięcie znam. [kV]	Moc znam. [kW]	Prąd rozruchu [A]

12. Inne ustalenia:

12.1. Dotyczy projektu budowlanego:

Nie dotyczy

12.2. Dotyczy współpracy ruchowej:

Nie dotyczy

12.3. Dotyczy umowy o przyłączenie:

Nie dotyczy

12.4. Inne wymagania:

Nie dotyczy

13. Użytkowane urządzenia elektryczne powinny spełniać wymagania określone w obowiązujących przepisach dotyczących kompatybilności elektromagnetycznej.

14. Przy realizacji niniejszych warunków przyłączenia należy uwzględnić wymagania określone w Instrukcji Ruchu i Eksploatacji Sieci Dystrybucyjnej obowiązującej na terenie działania ENERGA-OPERATOR SA.

15. Standardy jakościowe energii elektrycznej określa Rozporządzenie Ministra Gospodarki z dnia 4 maja 2007 roku (Dz.U. Nr 93 poz. 623 z 2007 r.).

ENERGA-OPERATOR SA nie zapewnia bezprzerwowej dostawy energii do sieci elektroenergetycznej dla ww. obiektu. Należy liczyć się z możliwością przerw w dostawie energii elektrycznej. Bezprzerwową dostawę energii elektrycznej można zapewnić jedynie poprzez zainstalowanie własnego źródła energii (np. agregatu prądotwórczego, urządzenia UPS, itp.) po uprzednim uzgodnieniu warunków jego instalacji z ENERGA-OPERATOR SA Oddział w Koszalinie

16. Zawarcie umowy o przyłączenie stanowi podstawę do rozpoczęcia realizacji prac projektowych i budowlano-montażowych, na zasadach określonych w tej umowie. Projekt umowy o przyłączenie stanowi załącznik do niniejszych warunków.
17. Warunki przyłączenia są ważne 2 lata od dnia ich doręczenia.  
Po zawarciu umowy o przyłączenie warunki przyłączenia ważne są w okresie obowiązywania umowy o przyłączenie.
18. Działając na podstawie art. 7 ust. 14 ustawy z dnia 10 kwietnia 1997 roku – Prawo energetyczne (Dz. U. nr 54 poz. 348 z późn. zm.) w związku z art. 34 ust. 3 pkt 3 ustawy z dnia 7 lipca 1994 roku (Dz. U. nr 89 poz. 414 z późn. zm.) ENERGA-OPERATOR SA oświadcza, że zapewni dostawę energii dla obiektu przyłączanego:  
- po przyłączeniu obiektu do sieci elektroenergetycznej na podstawie niniejszych warunków przyłączenia oraz w oparciu o umowę o przyłączenie, jaka zostanie zawarta pomiędzy Podmiotem Przyłączanym a ENERGA – OPERATOR SA,  
- po zawarciu umowy o świadczenie usług dystrybucji lub umowy kompleksowej.  
Niniejsze oświadczenie jest oświadczeniem w rozumieniu art. 34 ust. 3, pkt. 3 ustawy - Prawo budowlane.

W zastępstwie Dyrektora  
Rejonu Dystrybucji w Szczecinku  
Mieczysław Brzeziński  
Kierownik Działu Przyłączeń

Franczak Jarosław

OPRACOWAŁ  
tel. 3714721

ZATWIERDZIŁ

- Otrzymują:
1. Wnioskodawca
  2. ENERGA-OPERATOR SA Oddział w Koszalinie Rejon Dystrybucji w Szczecinku  
ul. Kaszubska 24a, 78-400 Szczecinek

Numer P/16/040570	Miejscowość Szczecinek	Data 18-08-2016
-------------------	------------------------	-----------------

## WARUNKI PRZYŁĄCZENIA

### DO SIECI ELEKTROENERGETYCZNEJ ENERGA-OPERATOR SA

Oddział w Koszalinie

1. Przyłączany obiekt:  
 Nazwa: wiatra przystankowa  
 Adres (Nr działki): Szczecinek, ul. Jana Pawła II  
 gm. Szczecinek, działka numer 131 obr. 13
2. Grupa przyłączeniowa: V
3. Moc przyłączeniowa: 1 kW
4. Miejsce przyłączenia:  
 GPZ - Szczecinek Marcelin [4010]  
 Linia 15 kV GPZ Szczecinek Marcelin - Szczecinek 9 Maja [425]  
 Stacja SN/nn Szczecinek 9 Maja [41040]  
 Obwód nn ZK Rzeczna 13 [10]  
 Obiekt Złącze, szafka [nN] ZK/Rzeczna 9A [4Z0]
5. Miejsce dostarczania energii elektrycznej:  
 zaciski prądowe na wyjściu przewodów od zabezpieczenia w złączu, w kierunku instalacji odbiorcy
6. Rodzaj przyłącza: kablowe
- 7.1. Zakres inwestycji realizowanych przez ENERGA-OPERATOR SA
  - 7.1.1. Urządzenia WN i SN:  
 Nie dotyczy
  - 7.1.2. Stacja transformatorowa:  
 Nie dotyczy
  - 7.1.3. Urządzenia nn:  
 Nie dotyczy
  - 7.1.4. Wyposażenie urządzeń, instalacji lub sieci, niezbędne do współpracy z siecią, do której instalacje lub sieci są przyłączane:  
 Nie dotyczy
  - 7.1.5. Zabezpieczenie sieci przed zakłóceniami elektrycznymi powodowanymi przez urządzenia, instalacje lub sieci wnioskodawcy:  
 Nie dotyczy
  - 7.1.6. Dostosowanie przyłączanych urządzeń, instalacji lub sieci do systemów sterowania dyspozytorskiego:  
 Nie dotyczy
  - 7.1.7. Demontaże:  
 Nie dotyczy
- 7.2. Zakres inwestycji realizowanych przez Podmiot Przyłączany:  
 Przy najbliższym złączu kablowym należy zainstalować szafkę pomiarową z zabezpieczeniem przedlicznikowym 1x6A. Szafkę pomiarową zasilić kablem wg obliczeń z złącza kablowego, od w/w szafki pomiarowej wybudować w/w zalicznikowo kablem wg obliczeń do przyłączanego obiektu. Przed przystąpieniem do prac należy uzgodnić sposób przyłączenia i załączenia pod napięcie w Rejonie Dystrybucji w Szczecinku w Dziale Zarządzania Eksploatacją i uzgodnić schemat jednokreskowy z określeniem wielkości zabezpieczeń i przekrojów przewodów itp. wykonany przez uprawnioną osobę.
8. Wymagany stopień skompensowania mocy biernej:  $\text{tg } \phi \leq 0.4$
9. Wymagania dotyczące układu pomiarowo-rozliczeniowego i systemu pomiarowo-rozliczeniowego:
  - 9.1. Miejsce zainstalowania:  
 w szafce pomiarowej odbiorcy przy złączu kablowym
  - 9.2. Rodzaj i prąd znamionowy oraz miejsce usytuowania zabezpieczenia przedlicznikowego / głównego:  
 wyłącznik nadmiarowo - prądowy bez członu zwarciovego (ogranicznik mocy) o prądzie znamionowym 6 A, zainstalowane w szafce pomiarowej
  - 9.3. Sposób pomiaru: bezpośredni
  - 9.4. Liczniki: 1-fazowy energii elektrycznej czynnej;

- 9.5. Przystosowanie układu pomiarowo-rozliczeniowego do systemów zdalnego odczytu danych pomiarowych
- 9.6. Wymagania dodatkowe:
- Dla pomiaru pośredniego lub półpośredniego, zastosować odpowiednie przekładniki i listwę kontrolno-pomiarową a w obwodach wtórnych pomiaru wykonać zabezpieczenie obwodów napięciowych liczników oraz optyczną sygnalizację zaniku napięcia.
  - Dla poszczególnych etapów budowy przewidzieć pomiar dostosowany do poboru mocy.
  - Urządzenia pomiarowe winny być osłonięte i przystosowane do oplombowania.
  - Wymagania techniczne dla układów transmisji danych pomiarowych określone są w Instrukcji Ruchu i Eksploatacji Sieci Dystrybucyjnej ENERGA-OPERATOR SA
  - inne:
10. Dane dotyczące sieci oraz parametry w zakresie elektroenergetycznej automatyki zabezpieczeniowej i systemowej
- 10.1. Dotyczy sieci o napięciu do 1 kV:
- Układ sieci Sieć 0,4 kV pracuje w układzie TN-C.
  - Napięcie znamionowe sieci 0,4 kV
  - Maksymalny prąd zwarciovowy w sieci 26 kA  
Rzeczywistą wartość prądu zwarciovowego oblicza projektant.
  - System ochrony od porażeń Samoczynne wyłączenie zasilania
- 10.2. Dotyczy sieci o napięciu powyżej 1 kV:
- Sposób pracy punktu neutralnego sieci -
  - Napięcie znamionowe sieci - kV
  - Prąd zwarcia doziemnego - A
  - Czas wyłączenia zwarcia doziemnego - s
  - Moc zwarciovowa na szynach 15 kV - MVA
  - Czas wyłączenia zwarcia wielofazowego - s  
w stacji 110/15 kV GPZ Szczecinek MarceLin  
Rzeczywistą wartość prądu zwarcia wielofazowego oblicza projektant na podstawie mocy zwarciovowej.
  - System ochrony od porażeń uziemienie ochronne
- 10.3. Inne:
11. Dane znamionowe urządzeń, instalacji i sieci oraz dopuszczalne graniczne parametry ich pracy
- | Rodzaj urządzenia/instalacji/sieci | Napięcie znam. [kV] | Moc znam. [kW] | Prąd rozruchu [A] |
|------------------------------------|---------------------|----------------|-------------------|
|                                    |                     |                |                   |
12. Inne ustalenia:
- 12.1. Dotyczy projektu budowlanego:  
Nie dotyczy
- 12.2. Dotyczy współpracy ruchowej:  
Nie dotyczy
- 12.3. Dotyczy umowy o przyłączenie:  
Nie dotyczy
- 12.4. Inne wymagania:  
Nie dotyczy
13. Użytkowane urządzenia elektryczne powinny spełniać wymagania określone w obowiązujących przepisach dotyczących kompatybilności elektromagnetycznej.
14. Przy realizacji niniejszych warunków przyłączenia należy uwzględnić wymagania określone w Instrukcji Ruchu i Eksploatacji Sieci Dystrybucyjnej obowiązującej na terenie działania ENERGA-OPERATOR SA.
15. Standardy jakościowe energii elektrycznej określa Rozporządzenie Ministra Gospodarki z dnia 4 maja 2007 roku (Dz.U. Nr 93 poz. 623 z 2007 r.).  
ENERGA-OPERATOR SA nie zapewnia bezprzerwowej dostawy energii do sieci elektroenergetycznej dla ww. obiektu. Należy liczyć się z możliwością przerw w dostawie energii elektrycznej. Bezprzerwową dostawę energii elektrycznej można zapewnić jedynie poprzez zainstalowanie własnego źródła energii (np. agregatu prądotwórczego, urządzenia UPS, itp.) po uprzednim uzgodnieniu warunków jego instalacji z ENERGA-OPERATOR SA Oddział w Koszalinie

16. Zawarcie umowy o przyłączenie stanowi podstawę do rozpoczęcia realizacji prac projektowych i budowlano-montażowych, na zasadach określonych w tej umowie. Projekt umowy o przyłączenie stanowi załącznik do niniejszych warunków.
17. Warunki przyłączenia są ważne 2 lata od dnia ich doręczenia.  
Po zawarciu umowy o przyłączenie warunki przyłączenia ważne są w okresie obowiązywania umowy o przyłączenie.
18. Działając na podstawie art. 7 ust. 14 ustawy z dnia 10 kwietnia 1997 roku – Prawo energetyczne (Dz. U. nr 54 poz. 348 z późn. zm.) w związku z art. 34 ust. 3 pkt 3 ustawy z dnia 7 lipca 1994 roku (Dz. U. nr 89 poz. 414 z późn. zm.) ENERGA-OPERATOR SA oświadcza, że zapewni dostawę energii dla obiektu przyłączanego:
- po przyłączeniu obiektu do sieci elektroenergetycznej na podstawie niniejszych warunków przyłączenia oraz w oparciu o umowę o przyłączenie, jaka zostanie zawarta pomiędzy Podmiotem Przyłączanym a ENERGA – OPERATOR SA,
  - po zawarciu umowy o świadczenie usług dystrybucji lub umowy kompleksowej.
- Niniejsze oświadczenie jest oświadczeniem w rozumieniu art. 34 ust. 3, pkt. 3 ustawy - Prawo budowlane.

W zastępstwie Dyrektora  
Energa Operator Oddział w Szczecinku  
Zbigniew Brzeziński  
Kierownik Oddziału Przyłączeń

Franczak Jarosław

OPRACOWAŁ  
tel. 3714721

ZATWIERDZIŁ

- Otrzymują:
1. Wnioskodawca
  2. ENERGA-OPERATOR SA Oddział w Koszalinie Rejon Dystrybucji w Szczecinku  
ul. Kaszubska 24a, 78-400 Szczecinek

Numer P/16/040686	Miejscowość Szczecinek	Data 17-08-2016
-------------------	------------------------	-----------------

## WARUNKI PRZYŁĄCZENIA

### DO SIECI ELEKTROENERGETYCZNEJ ENERGA-OPERATOR SA

#### Oddział w Koszalinie

1. Przyłączany obiekt:  
 Nazwa: Wiata przystankowa  
 Adres (Nr działki): Szczecinek, ul. 28 Lutego  
 gm. Szczecinek, działka numer 142; 148/7 obr. 20
2. Grupa przyłączeniowa: V
3. Moc przyłączeniowa: 1 kW
4. Miejsce przyłączenia:  
 GPZ - Szczecinek Marcelin [4010]  
 Linia 15 kV GPZ Szczecinek Marcelin - Szczecinek Cieślaka [449]  
 Stacja SN/nn Szczecinek 28 Lutego [40684]  
 Obwód nn ZK Pawilon [1]  
 Obiekt Złącze, szafka [nN] ZK/28 Lutego 14-I [4Z0]
5. Miejsce dostarczania energii elektrycznej:  
 zaciski prądowe na wyjściu przewodów od zabezpieczenia w złączu, w kierunku instalacji odbiorcy
6. Rodzaj przyłącza: kablowe
- 7.1. Zakres inwestycji realizowanych przez ENERGA-OPERATOR SA
  - 7.1.1. Urządzenia WN i SN:  
Nie dotyczy
  - 7.1.2. Stacja transformatorowa:  
Nie dotyczy
  - 7.1.3. Urządzenia nn:  
Nie dotyczy
  - 7.1.4. Wyposażenie urządzeń, instalacji lub sieci, niezbędne do współpracy z siecią, do której instalacje lub sieci są przyłączane:  
Nie dotyczy
  - 7.1.5. Zabezpieczenie sieci przed zakłóceniami elektrycznymi powodowanymi przez urządzenia, instalacje lub sieci wnioskodawcy:  
Nie dotyczy
  - 7.1.6. Dostosowanie przyłączanych urządzeń, instalacji lub sieci do systemów sterowania dyspozytorskiego:  
Nie dotyczy
  - 7.1.7. Demontaże:  
Nie dotyczy
- 7.2. Zakres inwestycji realizowanych przez Podmiot Przyłączany:  
 Przy najbliższym złączu kablowym należy zainstalować szafkę pomiarową z zabezpieczeniem przedlicznikowym 1x6A. Szafkę pomiarową zasilić kablem wg obliczeń z złącza kablowego, od w/w szafki pomiarowej wybudować wlv zalicznikowo kablem wg obliczeń do przyłączanego obiektu. Przed przystąpieniem do prac należy uzgodnić sposób przyłączenia i załączenia pod napięcie w Rejonie Dystrybucji w Szczecinku w Dziale Zarządzania Eksploatacją i uzgodnić schemat jednokreskowy z określeniem wielkości zabezpieczeń i przekrojów przewodów itp. wykonany przez uprawnioną osobę.
8. Wymagany stopień skompensowania mocy biernej:  $\text{tg } \varphi \leq 0.4$
9. Wymagania dotyczące układu pomiarowo-rozliczeniowego i systemu pomiarowo-rozliczeniowego:
  - 9.1. Miejsce zainstalowania:  
w szafce pomiarowej odbiorcy przy złączu kablowym
  - 9.2. Rodzaj i prąd znamionowy oraz miejsce usytuowania zabezpieczenia przedlicznikowego / głównego:  
wyłącznik nadmiarowo - prądowy bez członu zwarcowego (ogranicznik mocy) o prądzie znamionowym 6 A, zainstalowane w szafce pomiarowej
  - 9.3. Sposób pomiaru: bezpośredni
  - 9.4. Liczniki: 1-fazowy energii elektrycznej czynnej;

- 9.5. Przystosowanie układu pomiarowo-rozliczeniowego do systemów zdalnego odczytu danych pomiarowych
- 
- 9.6. Wymagania dodatkowe:
- Dla pomiaru pośredniego lub półpośredniego, zastosować odpowiednie przekładniki i listwę kontrolno-pomiarową a w obwodach wtórnych pomiaru wykonać zabezpieczenie obwodów napięciowych liczników oraz optyczną sygnalizację zaniku napięcia.
  - Dla poszczególnych etapów budowy przewidzieć pomiar dostosowany do poboru mocy.
  - Urządzenia pomiarowe winny być osłonięte i przystosowane do oplombowania.
  - Wymagania techniczne dla układów transmisji danych pomiarowych określone są w Instrukcji Ruchu i Eksploatacji Sieci Dystrybucyjnej ENERGA-OPERATOR SA
  - inne:
- 
10. Dane dotyczące sieci oraz parametry w zakresie elektroenergetycznej automatyki zabezpieczeniowej i systemowej
- 10.1. Dotyczy sieci o napięciu do 1 kV:
- Układ sieci Sieć 0,4 kV pracuje w układzie TN-C.
  - Napięcie znamionowe sieci 0,4 kV
  - Maksymalny prąd zwarcia w sieci 26 kA  
Rzeczywistą wartość prądu zwarcia oblicza projektant.
  - System ochrony od porażeń Samoczynne wyłączenie zasilania
- 10.2. Dotyczy sieci o napięciu powyżej 1 kV:
- Sposób pracy punktu neutralnego sieci -
  - Napięcie znamionowe sieci - kV
  - Prąd zwarcia doziemnego - A
  - Czas wyłączenia zwarcia doziemnego - s
  - Moc zwarcia na szynach 15 kV - MVA
  - Czas wyłączenia zwarcia wielofazowego - s  
w stacji 110/15 kV GPZ Szczecinek Marcekin  
Rzeczywistą wartość prądu zwarcia wielofazowego oblicza projektant na podstawie mocy zwarcia.
  - System ochrony od porażeń uziemienie ochronne
- 10.3. Inne:
- 
11. Dane znamionowe urządzeń, instalacji i sieci oraz dopuszczalne graniczne parametry ich pracy
- | Rodzaj urządzenia/instalacji/sieci | Napięcie znam. [kV] | Moc znam. [kW] | Prąd rozruchu [A] |
|------------------------------------|---------------------|----------------|-------------------|
|                                    |                     |                |                   |
12. Inne ustalenia:
- 12.1. Dotyczy projektu budowlanego:  
Nie dotyczy
- 12.2. Dotyczy współpracy ruchowej:  
Nie dotyczy
- 12.3. Dotyczy umowy o przyłączenie:  
Nie dotyczy
- 12.4. Inne wymagania:  
Nie dotyczy
13. Użytkowane urządzenia elektryczne powinny spełniać wymagania określone w obowiązujących przepisach dotyczących kompatybilności elektromagnetycznej.
14. Przy realizacji niniejszych warunków przyłączenia należy uwzględnić wymagania określone w Instrukcji Ruchu i Eksploatacji Sieci Dystrybucyjnej obowiązującej na terenie działania ENERGA-OPERATOR SA.
15. Standardy jakościowe energii elektrycznej określa Rozporządzenie Ministra Gospodarki z dnia 4 maja 2007 roku (Dz.U. Nr 93 poz. 623 z 2007 r.).  
ENERGA-OPERATOR SA nie zapewnia bezprzerwowej dostawy energii do sieci elektroenergetycznej dla ww. obiektu. Należy liczyć się z możliwością przerw w dostawie energii elektrycznej. Bezprzerwową dostawę energii elektrycznej można zapewnić jedynie poprzez zainstalowanie własnego źródła energii (np. agregatu prądotwórczego, urządzenia UPS, itp.) po uprzednim uzgodnieniu warunków jego instalacji z ENERGA-OPERATOR SA Oddział w Koszalinie



16. Zawarcie umowy o przyłączenie stanowi podstawę do rozpoczęcia realizacji prac projektowych i budowlano-montażowych, na zasadach określonych w tej umowie. Projekt umowy o przyłączenie stanowi załącznik do niniejszych warunków.
17. Warunki przyłączenia są ważne 2 lata od dnia ich doręczenia.  
Po zawarciu umowy o przyłączenie warunki przyłączenia ważne są w okresie obowiązywania umowy o przyłączenie.
18. Działając na podstawie art. 7 ust. 14 ustawy z dnia 10 kwietnia 1997 roku – Prawo energetyczne (Dz. U. nr 54 poz. 348 z późn. zm.) w związku z art. 34 ust. 3 pkt 3 ustawy z dnia 7 lipca 1994 roku (Dz. U. nr 89 poz. 414 z późn. zm.) ENERGA-OPERATOR SA oświadcza, że zapewni dostawę energii dla obiektu przyłączanego:  
- po przyłączeniu obiektu do sieci elektroenergetycznej na podstawie niniejszych warunków przyłączenia oraz w oparciu o umowę o przyłączenie, jaka zostanie zawarta pomiędzy Podmiotem Przyłączanym a ENERGA – OPERATOR SA,  
- po zawarciu umowy o świadczenie usług dystrybucji lub umowy kompleksowej.
- Niniejsze oświadczenie jest oświadczeniem w rozumieniu art. 34 ust. 3, pkt. 3 ustawy - Prawo budowlane

W zastępstwie Dyrektora  
Energa Operator SA Oddział w Szczecinku  
Krzysztof Brzeziński  
Kierownik Biura Przyłączeń

Franczak Jarosław  
OPRACOWAŁ  
tel. 3714721

ZATWIERDZIŁ

- Otrzymują:
1. Wnioskodawca
  2. ENERGA-OPERATOR SA Oddział w Koszalinie Rejon Dystrybucji w Szczecinku  
ul. Kaszubska 24a, 78-400 Szczecinek

PP.6220.1.17.2016

## POSTANOWIENIE

### Na podstawie:

- art. 61a § 1 ustawy z dnia 14 czerwca 1960r. Kodeks postępowania administracyjnego (Dz. U. z 2016r. poz. 23 z późn. zm.),
- art. 71 ust. 2 ustawy z dnia 3 października 2008r. o udostępnieniu informacji o środowisku i jego ochronie, udziale społeczeństwa w ochronie środowiska oraz o ocenach oddziaływania na środowisko (Dz. U. z 2016r. poz. 353 z późn. zm.),
- § 2 i § 3 rozporządzenia Rady Ministrów z dnia 9 listopada 2010r. w sprawie przedsięwzięć mogących znacząco oddziaływać na środowisko (Dz. U. z 2016r. poz. 71).

**Po rozpatrzeniu wniosku** Miasta Szczecinek, Pl. Wolności 13, 78-400 Szczecinek, złożonego w dniu 19.09.2016r.,

**w sprawie** wydania decyzji o środowiskowych uwarunkowaniach dla planowanego przedsięwzięcia pn. *„Rozbudowa dynamicznego systemu informacji pasażerskiej wraz z modernizacją głównych przystanków autobusowych w Szczecinku”*,

### postanawiam

**odmówić wszczęcia postępowania** w sprawie wydania decyzji o środowiskowych uwarunkowaniach dla planowanego przedsięwzięcia pn. *„Rozbudowa dynamicznego systemu informacji pasażerskiej wraz z modernizacją głównych przystanków autobusowych w Szczecinku”*.

### UZASADNIENIE

Dnia 19.09.2016r. Miasto Szczecinek, Pl. Wolności 13, 78-400 Szczecinek, wystąpiło z wnioskiem o wydanie decyzji o środowiskowych uwarunkowaniach dla ww. przedsięwzięcia. Zgodnie z przedłożonym wnioskiem, inwestor przewiduje ubieganie się o środki z funduszy UE z Regionalnego Programu Operacyjnego dla województwa Zachodniopomorskiego na lata 2014-2020.

Zgodnie z art. 74 ust. 1 ustawy z dnia 3 października 2008r. o udostępnieniu informacji o środowisku i jego ochronie, udziale społeczeństwa w ochronie środowiska oraz o ocenach oddziaływania na środowisko, do wniosku o wydanie decyzji o środowiskowych uwarunkowaniach załączono niezbędne dokumenty.

Na podstawie przedłożonej dokumentacji tut. Organ stwierdził, co następuje:

1. Planowane przedsięwzięcie polegać będzie na rozbudowie dynamicznego systemu informacji pasażerskiej wraz z modernizacją głównych przystanków autobusowych w Szczecinku. W ramach przedsięwzięcia planowana jest budowa 26 szt. wiat przystankowych, które zostaną posadowione na terenie miasta Szczecinek (do wniosku załączono mapy z lokalizacją przedsięwzięcia oraz wskazano ulice i działki objęte planowaną inwestycją).

Poszczególne wiaty dzielą się na pięć typów opartych na tym samym schemacie funkcjonalnym i wizualnym, które różnią się wymiarami. Wiaty wyposażone będą w kamerę monitoringu, system Digital Signage, ekrany z możliwością zdalnego programowania.

Zakres robót budowlanych obejmuje zdemontowanie istniejących wiat, posadowienie nowych wiat, wykonanie nawierzchni z kostki polbruk wokół wiat.

2. Rozbudowa dynamicznego systemu informacji pasażerskiej wraz z modernizacją głównych przystanków autobusowych, przyczyni się m.in. do usprawnienia komunikacji publicznej, wprowadzając ułatwienia w zakresie korzystania z tego typu transportu oraz wpłynie na zmiany w mobilności miejskiej.
3. Przedsięwzięcie zlokalizowane będzie poza obszarami objętymi programem Natura 2000 i nie będzie znacząco oddziaływać na siedliska przyrodnicze oraz gatunki roślin i zwierząt, dla których ochrony wyznaczono obszary Natura 2000.

Z przedstawionych przez wnioskodawcę dokumentów i informacji dotyczących planowanego przedsięwzięcia, jak również z przeprowadzonej analizy wniosku, wynika jednoznacznie, że planowane przedsięwzięcie **nie kwalifikuje się do przedsięwzięć wymienionych w § 2 i § 3 rozporządzenia** Rady Ministrów z dnia 9 listopada 2010r. w sprawie przedsięwzięć mogących znacząco oddziaływać na środowisko (Dz. U. z 2016r. poz. 71).

Zgodnie z art. 71 ust. 2 ustawy z dnia 3 października 2008r. o udostępnieniu informacji o środowisku i jego ochronie, udziale społeczeństwa w ochronie środowiska oraz o ocenach oddziaływania na środowisko (Dz. U. z 2016r. poz. 353 z późn. zm.), **wnioskowane przedsięwzięcie nie wymaga uzyskania decyzji o środowiskowych uwarunkowaniach.**

Zgodnie z art. 61a § 1 ustawy z dnia 14 czerwca 1960r. Kodeksu postępowania administracyjnego (Dz. U. z 2016r. poz. 23 z późn. zm.), gdy z uzasadnionych przyczyn postępowanie nie może być wszczęte, organ administracji publicznej wydaje postanowienie o odmowie wszczęcia postępowania.

W związku z powyższym należało orzec jak w sentencji.

#### POUCZENIE

Na niniejsze postanowienie służy stronie zażalenie do Samorządowego Kolegium Odwoławczego w Koszalinie za pośrednictwem Burmistrza Miasta Szczecinek w terminie 7 dni od dnia jego otrzymania.



**Z up. BURMISTRZA MIASTA**

*mgr inż. Danuta Kowalska*  
Dyrektor Wydziału Planowania Przestrzennego

#### Otrzymują:

1. wnioskodawca – Miasto Szczecinek Pl. Wolności 13, 78-400 Szczecinek  
Wydział Komunalny w/m.
2. A/a.

mz

MKZ.4125.1.18.2016

## DECYZJA

Na podstawie art. 36 ust. 1 pkt 11 w związku z art. 6 ust. 1 pkt 1 lit. g, art. 7 pkt 1 i 4 art. 89 pkt 2, art. 96 ust. 2 ustawy z dnia 23 lipca 2003r. o ochronie zabytków i opiece nad zabytkami (Dz. U. z 2014r. poz. 1446, z późn. zm.), oraz §14 ust. 1 rozp. Ministra Kultury i Dziedzictwa Narodowego z dnia 14 października 2015r. w sprawie prowadzenia prac konserwatorskich, prac restauratorskich, robót budowlanych, badań konserwatorskich, badań architektonicznych i innych działań przy zabytku wpisanym do rejestru zabytków oraz badań archeologicznych i poszukiwań zabytków (Dz. U. z 2015 r. poz. 1789), na mocy § 1 pkt 15, § 5 pkt 1 i 2 Porozumienia Nr 29/2011 pomiędzy Wojewodą Zachodniopomorskim a Gminą Miastem Szczecinek z dnia 16 czerwca 2011r. w sprawie powierzenia prowadzenia spraw oraz wydawania decyzji administracyjnych z zakresu ochrony zabytków i opieki nad zabytkami (Dz. Urz. Woj. Zachodniopomorskiego Nr 78 poz. 1479, z późn. zm.), art. 104 ustawy z dnia 14 czerwca 1960 r. Kodeks postępowania administracyjnego (Dz. U. z 2016 r. poz. 23 ze zm.),

po rozpatrzeniu: wniosku z dnia 20.09.2016 r., data wpływu 21.09.2016 r.,  
złożonego przez: Miasto Szczecinek, Pl. Wolności 13, 78-400 Szczecinek,  
w sprawie: wydania pozwolenia na prowadzenie działań na terenie wpisanym do rejestru zabytków (nr 1104),  
decyzją KL.IV.5340/17/80 z dn. 12.06.1980r. - *Park Miejski w m. Szczecinek*  
na terenie: dz. nr 68, obr. 12,  
w zakresie: przebudowy przystanków autobusowych  
oraz po ocenie danych zawartych we wniosku i analizie zebranego materiału dowodowego, działając z upoważnienia Burmistrza Miasta Szczecinek:

### udzielam pozwolenia

dla Miasta Szczecinek, Pl. Wolności 13, 78-400 Szczecinek na prowadzenie działań na obszarze wpisanym do rejestru zabytków- decyzją KL.IV.5340/17/80 z dn. 12.06.1980r. (nr 1104), - *Park Miejski w m. Szczecinek dz. nr 68, obr. 12,*

**Zakres prac objęty niniejszym pozwoleniem:** budowa wiat o konstrukcji na bazie szkieletu stalowego wykonanego z rur kwadratowych, obudowa konstrukcji z blachy aluminiowej gr. 2 mm, malowanej proszkowo. Pokrycie dachowe oraz ścian wykonane z poliwęglanu litego mocowanego do rusztu stalowego. Posadowienie wiat bezpośrednio na prefabrykowanych blokach fundamentowych lub na płycie betonowej. W ramach robót budowlanych planowane jest: zdemontowanie istniejących wiaty, zamontowanie nowych wiat, wykonanie nawierzchni z kostki polbruk wokół wiat, roboty instalacyjne (planowany montaż monitoringu oraz urządzeń dodatkowych np. ekrany )

Koncepcja /wizualizacja/ oraz mapa: (rys. nr 9 aut. T. Wolanin) opieczetowana pieczęcią tut. organu ds. ochrony zabytków stanowi integralną część niniejszej decyzji.

**Przewidywany termin rozpoczęcia i zakończenia prac:** 01.01.2018r. – 31.12.2018 r.

**Termin ważności pozwolenia:** 31.12.2018 r.

Zgodnie z art. 47 ustawy z dnia 23 lipca 2003r. o ochronie zabytków i opiece nad zabytkami (Dz. U. z 2014 r., poz. 1446, z późn. zm.), postępowanie w sprawie wydanego pozwolenia może zostać wznowione, a decyzja niniejsza może być zmieniona lub cofnięta, jeżeli w trakcie robót lub innych działań określonych w pozwoleniu wystąpiły nowe fakty i okoliczności, mogące doprowadzić do uszkodzenia lub zniszczenia zabytku lub też w razie stwierdzenia niezgodności wykonywanych prac z uzgodnionym zakresem.

## Uzasadnienie

Na podstawie art. 107 § 4 ustawy z dnia 14 czerwca 1960 Kodeks postępowania administracyjnego (Dz. U. z 2016 r. poz. 23 ze zm.) odstąpiono od uzasadnienia decyzji.

## Pouczenie

Od niniejszej decyzji przysługuje stronie odwołanie do Ministra Kultury i Dziedzictwa Narodowego (ul. Krakowskie Przedmieście 15/17, 00-071 Warszawa) za pośrednictwem Miejskiego Konserwatora Zabytków w Szczecinku (pl. Wolności 13, 78-400 Szczecinek) w terminie 14 dni od dnia jej otrzymania.

Zgodnie z art. 43 i 44 ustawy z dnia 23 lipca 2003r. o ochronie zabytków i opiece nad zabytkami (Dz. U. z 2014 r. poz. 1446, z późn. zm.), stwierdzenie niezgodności wykonywanych prac z uzgodnionym zakresem spowoduje wydanie decyzji:

- nakazującej przywrócenie zabytku do poprzedniego stanu, z określeniem terminu wykonania tych czynności;
- zobowiązującej do doprowadzenia zabytku do jak najlepszego stanu we wskazany sposób i w określonym terminie.

Za niniejszą decyzję nie pobrano opłaty skarbowej, zgodnie z ustawą z dnia 16 listopada 2006 r. o opłacie skarbowej (Dz. U. z 2015 r. poz. 783)- decyzja wydana na cele mieszkaniowe.

Niniejsze pozwolenie zostało wydane zgodnie z posiadanymi kompetencjami. Uzyskanie pozwolenia na prowadzenie robót budowlanych przy zabytku wpisanym do rejestru zabytków nieruchomości nie zwalnia z obowiązku uzyskania pozwolenia na budowę albo zgłoszenia w przypadkach określonych przepisami Prawa budowlanego (art. 36 ust. 8 ustawy z dnia 23 lipca 2003 r. o ochronie zabytków i opiece nad zabytkami, Dz. U. z 2014 r. poz. 1446, z późn. zm. ) lub też uzyskania niezbędnych opinii/zezwoleń określonych przepisami szczegółowymi.

Z up. BURMISTRZA MIASTA  
*Anna Dębska*  
Miejski Konserwator Zabytków  
w Szczecinku

### Otrzymują:

1. Miasto Szczecinek, Pl. Wolności 13, 78-400 Szczecinek
2. a/a.



MKZ.4125.6.78.2016

Szczecinek, 27.09.2016 r.

**Miasto Szczecinek**  
**Pl. Wolności 13**  
**78-400 Szczecinek**

dotyczy: wniosku z dnia 21.09.2016 r.

złożonego przez: Miasto Szczecinek, Pl. Wolności 13, 78-400 Szczecinek w sprawie: zaopiniowania inwestycji dot. rozbudowie systemu informacji pasażerskiej wraz z modernizacją głównych przystanków autobusowych na terenie miasta Szczecinek- zgodnie z załączoną do wniosku dokumentacją projektową- ul.Powstańców Wielkopolskich, działka nr 427, obr. 13

Po analizie dostępnego materiału dowodowego stwierdzono, co następuje:

1. Planowana inwestycja dotyczy modernizacji wiat przystankowych autobusowych.
2. Do wniosku dołączono dokumentację – koncepcję wraz z mapą określającą lokalizację autorstwa arch. T.Wolanina- nr rys.8
3. Ustawa z dn. 23 lipca 2003 r. o ochronie zabytków i opiece nad zabytkami (Dz.U. z 2014 r. poz.1446 ze zm), określa, iż formą ochrony zabytków są m.in. :  
art. 7 pkt 4 : ustalenia ochrony w miejscowym planie zagospodarowania przestrzennego

Zgodnie z powyższym ustalono, iż planowana inwestycja obejmuje działkę podlegającą ochronie konserwatorskiej o nr : 427 obręb 13, przy ul. Powstańców Wielkopolskich, 78-400 Szczecinek na mocy miejscowego planu zagospodarowania przestrzennego „Limanowskiego”- uchwała Nr XXXII/343/09 Rady Miasta Szczecinek z dnia 27 kwietnia 2009 r. (poprzez ustalenie strefy ochrony konserwatorskiej)-cyt. dalej jako mpzp.

Po analizie dostępnego materiału oraz zapisów ochrony zawartych w mpzp:

**opiniuję pozytywnie inwestycję polegającą na rozbudowie systemu modernizacji pasażerskiej wraz z modernizacją przystanku autobusowego na terenie miasta Szczecinek obejmujący obszar objęty ochroną konserwatorską: działka nr : 427 obręb 13, przy ul. Powstańców Wielkopolskich, 78-400 Szczecinek**

Z up. BURMISTRZA MIASTA  
  
Aneta Dębska  
Miejski Konserwator Zabytków  
w Szczecinku

Zgodnie z art. 66 § 1 ustawy z dnia 14 czerwca 1960 Kodeks postępowania administracyjnego (Dz. U. z 2016 r. poz.23.) Miejski Konserwator Zabytków w Szczecinku dokonał rozpoznania sprawy według jego właściwości i zgodnie z nadanymi uprawnieniami na mocy Porozumienia Nr 29/2011 pomiędzy Wojewodą Zachodniopomorskim a Gminą Miastem Szczecinek z dnia 16 czerwca 2011 r. w sprawie powierzenia prowadzenia spraw oraz wydawania decyzji administracyjnych z zakresu ochrony zabytków i opieki nad zabytkami (Dz. Urz. Woj. Zachodniopomorskiego nr 78, poz. 1479 z dnia 07 lipca 2011 r. ze zm.).

Otrzymuje:

- 1.Adresat
- 2.a/a

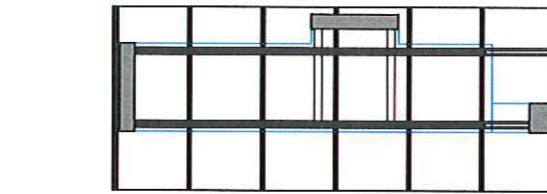
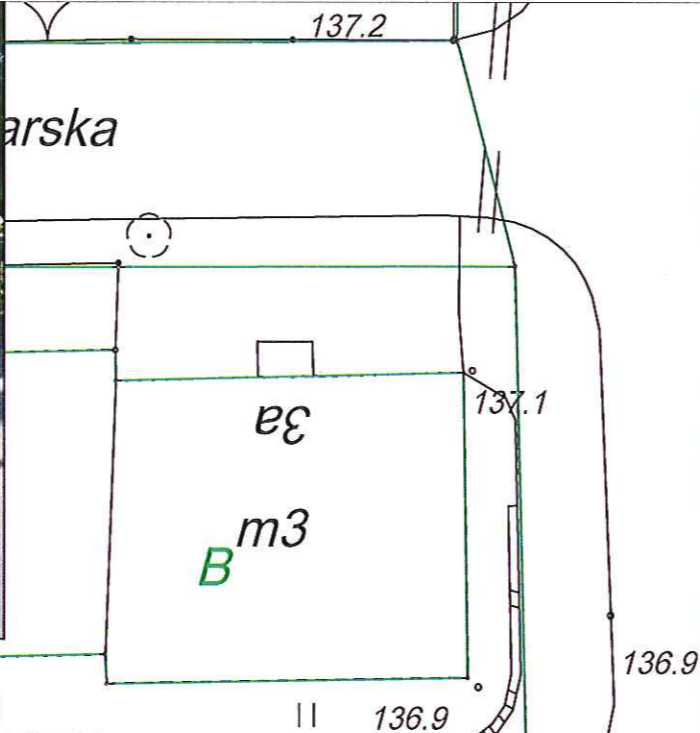

WIATA  
TYP 4

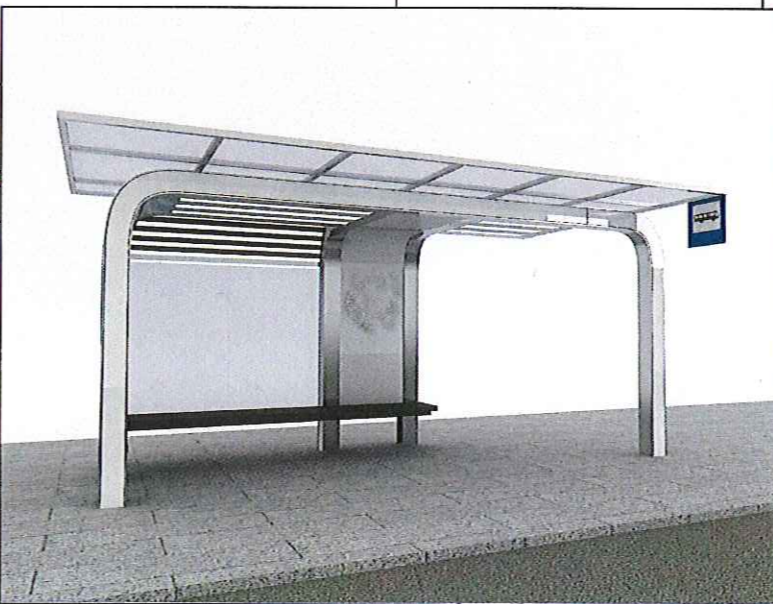
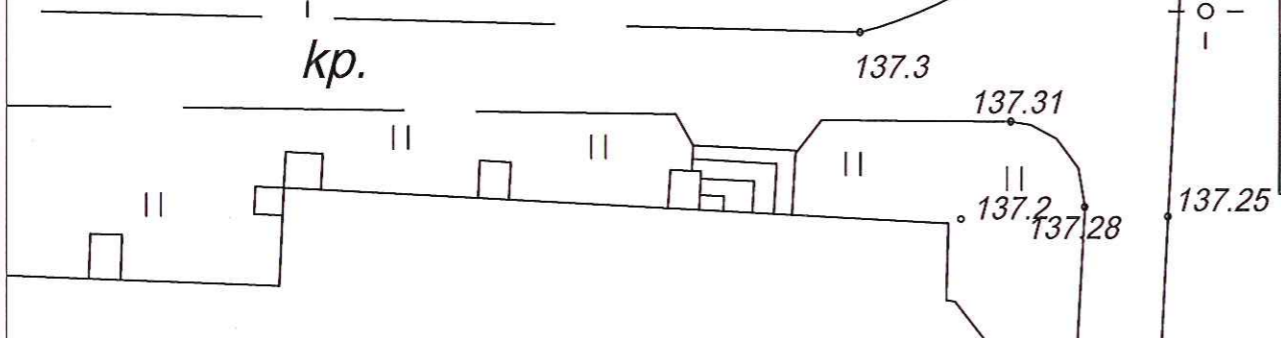
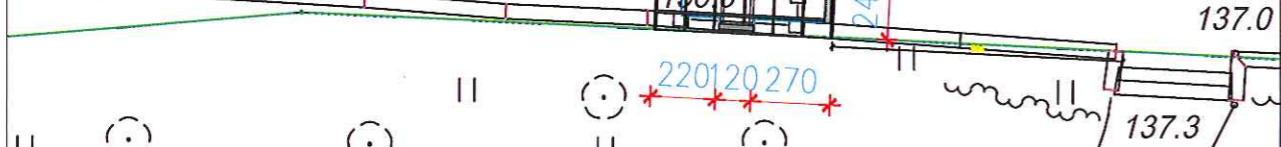
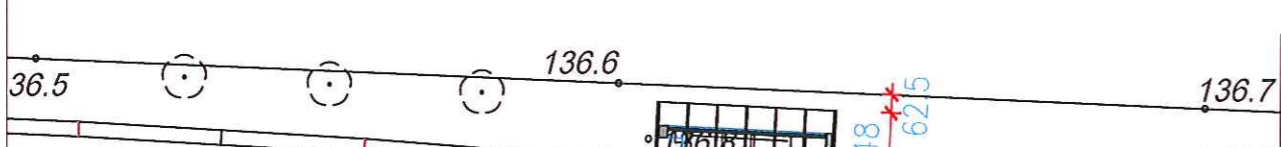
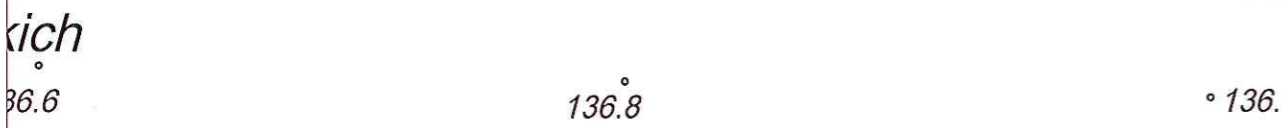
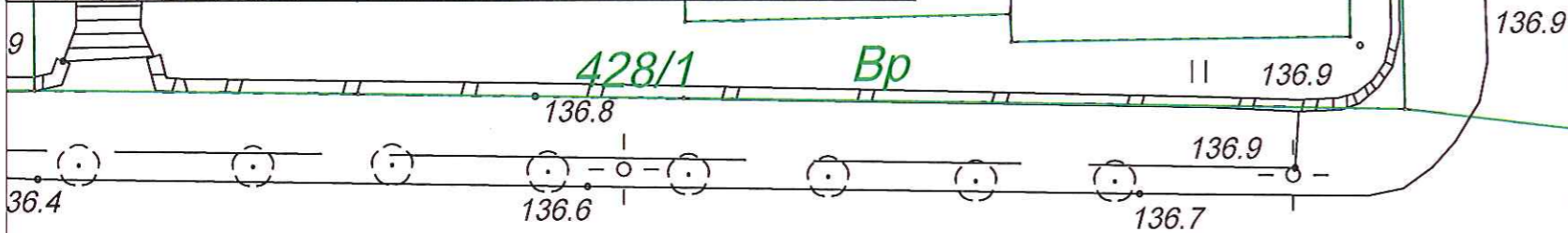
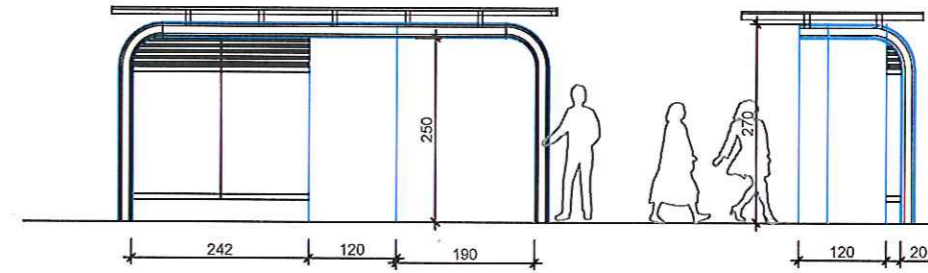

Załącznik do  
DEC./POST. Znak  
MKZ. 409/2016  
z dn. 27.09.2016  
Z up. BURMISTRZA MIASTA  
Anna D. S. K.  
Miejski Konserwator Zabytków  
w Szczecinku

POWSTAŃCÓW WLKP.

TYTUŁ  
LOKALIZACJE  
plan sytuacyjny 1:250/ 1:100

SKALA  
1:250/ 1:100

NR RYSUNKU  
8

koncepcja wiaty przystankowej w Szczecinku

Tomasz Wolanin - architekt